



پتروشیمی قائد بصیر

اسناد مناقصه

تامین، ساخت، نصب و راه اندازی یک عدد مخزن (TK-1080) در واحد ۱۰۰

شرکت پتروشیمی قائد بصیر (سهامی عام)

تیر ماه ۱۴۰۳

شماره مناقصه: GB-1403-CO-09

صفحه:	تامین، ساخت، نصب و راه اندازی یک عدد مخزن (TK-1080) در واحد ۱۰۰	 شرکت تولیدات پتروشیمی قائد بصیر (سهامی عام)
شماره قرارداد: -----		

فهرست مطالب

۱-	تعاریف	۳
۲-	موضوع مناقصه	۳
۳-	دریافت و بررسی اسناد توسط مناقصه گران	۳
۴-	اطلاعات تماس مناقصه گزار	۳
۵-	مهلت رفع ابهام	۴
۶-	بازدید از محل پروژه	۴
۷-	مهلت ارسال پیشنهاد	۴
۸-	ضمانت شرکت در مناقصه	۴
۹-	شرایط مناقصه	۴
۱۰-	تاییدات مناقصه گر	۵
۱۱-	تعهدات مناقصه گر	۵
۱۲-	نحوه ارسال پیشنهاد مناقصه گر	۶
۱۳-	مدارک و اسناد ضروری جهت شرکت در مناقصه	۶
۱۴-	بازگشایی پاکات پیشنهاد مناقصه:	۸
۱۵-	امضا اسناد مناقصه	۸
۱۶-	اعلام نتایج	۸
۱۰	اقرارنامه در خصوص عدم دریافت هدیه و وجوه غیرقانونی و نامشروع و تطمیع	۱۰
۱۱	نمونه ضمانتنامه شرکت در مناقصه	۱۱
۱۲	نمونه ضمانتنامه انجام تعهدات	۱۲
۱۳	نمونه ضمانتنامه پیش پرداخت	۱۳
۱۴	برگ پیشنهاد قیمت	۱۴
۱۵	متن قرارداد	۱۵
۳۳	پیوست ۱: برنامه کار و گزارش ها و مدارک پروژه	۳۳
۳۵	پیوست ۲: فرم واحد HSE در خصوص شروع به کار پیمانکاران	۳۵
۳۶	پیوست ۳: برنامه زمانبندی پروژه	۳۶
۳۷	پیوست ۴: مراحل پرداخت	۳۷
۳۸	پیوست ۵: جدول TBE	۳۸

صفحه:	تامین، ساخت، نصب و راه اندازی یک عدد مخزن (TK-1080) در واحد ۱۰۰	 شرکت تولیدات پتروشیمی قائد بصیر(سهامی عام)
شماره قرارداد: -----		

دستورالعمل و شرایط شرکت در مناقسه

۱- تعاریف

مناقسه گزار: شرکت تولیدات پتروشیمی قائد بصیر
 مناقسه گر: شرکتی که اسناد مناقسه را جهت شرکت در مناقسه دریافت نموده است.
 اسناد مناقسه: شامل این دستورالعمل و کلیه ضوابط آن می باشد.

۲- موضوع مناقسه

شرکت تولیدات پتروشیمی قائد بصیر(سهامی عام) در نظر دارد تامین، ساخت و نصب یک عدد مخزن و جمع آوری مخزن قدیمی را از طریق مناقسه به پیمانکار واجد شرایط واگذار نماید، لذا از پیمانکاران و شرکتهای دارای رزومه کاری مرتبط در این زمینه، دعوت می گردد که مطابق اسناد و مدارک ذیل، جهت شرکت در مناقسه اعلام آمادگی نمایند

۳- دریافت و بررسی اسناد توسط مناقسه گران

شرکت کنندگان در مناقسه میبایست کلیه اسناد مناقسه را پس از دریافت، به دقت مطالعه نمایند و در صورت وجود هرگونه ابهام سوالات خود را کتبا جهت رفع ابهام به دفتر مرکزی شرکت پتروشیمی قائد بصیر ارسال نمایند. اصل بر این است که شرکت کننده در مناقسه با آگاهی کامل از شرایط مناقسه و مطالعه کامل تمامی اسناد مناقسه، پیشنهاد فنی و مالی خود را ارائه نموده است و لذا ادعای جهل و اشتباه در تطبیق آن، با آنچه که مد نظرش بوده و یا هرگونه ادعا و اعتراض دیگری پس از تقدیم پیشنهاد و اعلام نتیجه مردود می باشد.

۴- اطلاعات تماس مناقسه گزار

تلفن: ۱۸-۰۲۱۸۸۸۸۰۳۱۵ و داخلی ۲۳۳

دورنگار: ۰۲۱۸۸۷۹۱۸۹۲

آدرس دفتر مرکزی: آدرس دفتر مرکزی: تهران، خیابان سنول، خیابان ۱۲ متری دوم، پلاک ۱. کد پستی: ۱۹۹۵۸۷۳۷۶۵

آدرس محل پروژه: گلپایگان، کیلومتر ۱۰ جاده خمین، مجتمع تولیدات پتروشیمی قائد بصیر، تلفن ۰۳۱۵۷۳۸۲۳۶۴

بررسی کننده و پاسخگو سوالات فنی: شماره تلفن ۵-۰۳۱۵۷۳۸۲۳۶۴ داخلی ۱۸۴ واحد بازرسی آقای مهندس عباس دانشور

بررسی کننده و پاسخگو سوالات مالی و بازرگانی: آقای فرید نیکخواه تلفن: ۱۸-۰۲۱۸۸۸۸۰۳۱۵ داخلی ۲۱۲.

۵- مهلت رفع ابهام

مناقسه گران فرصت دارند تا قبل از انقضای مهلت ارائه پیشنهادات، کلیه سوالات و ابهامات خود را به صورت کتبی به اطلاع مناقسه گزار برسانند. بدیهی است پاسخ به مکاتبات مناقسه گران به صورت کتبی بوده و برای کلیه مناقسه گران ارسال می گردد.

۶- بازدید از محل پروژه

کلیه مناقسه گران باید به جهت بررسی برآورد دقیق هزینه انجام موضوع مناقسه، از مکان موضوع مناقسه واقع در مجتمع پتروشیمی قائد بصیر در ساعات اداری (۱۶-۸) تا روز پنجشنبه مورخ ۱۴۰۳/۰۴/۱۴ با هماهنگی قبلی به آدرس سایت شرکت پتروشیمی قائد بصیر

صفحه:	تامین، ساخت، نصب و راه اندازی یک عدد مخزن (TK-1080) در واحد ۱۰۰	 شرکت تولیدات پتروشیمی قائد بصیر (سهامی عام)
شماره قرارداد: -----		

مراجعه نمایند. بدیهی است هیچگونه معذوریت مناقصه گر مبنی بر عدم اطلاع از وضعیت محل پروژه و ابهامات مطروحه پس از عقد قرارداد مسموع نخواهد بود. کلیه هزینه های ایاب و ذهاب و اقامت و هرگونه هزینه دیگر در این رابطه بر عهده مناقصه گر می باشد.

۷- مهلت ارسال پیشنهاد

مناقصه گر می بایست تا ساعت ۱۶:۰۰ روز پنجشنبه مورخ ۱۴۰۳/۰۴/۲۱ پیشنهاد خود را به دفتر مرکزی مناقصه گزار ارسال نماید. به پیشنهادهای مبهم، ناقص، مخدوش، مشروط و پیشنهادهای واصله بعد از تاریخ و ساعت فوق الذکر ترتیب اثر داده نخواهد شد.

۸- ضمانت شرکت در مناقصه

مناقصه گر می بایست مبلغ ۷۵۰.۰۰۰.۰۰۰ ریال بصورت وجه نقد، ضمانت نامه بانکی مورد تأیید مناقصه گزار بعنوان سپرده شرکت در مناقصه، نزد مناقصه گزار تودیع نماید. ضمانتنامه فوق می بایست از تاریخ صدور برای مدت سه ماه تقویمی معتبر بوده و تا سه ماه پس از تاریخ انقضا قابل تمدید باشد. مناقصه گر لازم است قبل از اخذ ضمانت نامه در مورد بانک مورد قبول با امور مالی مناقصه گزار از طریق شماره تلفن ۸۸۸۸۰۳۱۵-۱۸ داخلی ۲۱۹ هماهنگی به عمل آورد. توجه مهم: تضمین شرکت در مناقصه میبایست به صورت ضمانتنامه بانکی مطابق با فرمت ارائه شده در ادامه همین دستورالعمل و بدون تغییر در آن باشد و عدم ارائه یا عدم پذیرش ضمانتنامه شرکت در مناقصه به معنی رد پیشنهاد فنی و مالی مناقصه گر خواهد بود.

۹- شرایط مناقصه

۹-۱- مناقصه گزار این حق را برای خود محفوظ میدارد که تمام یا تعدادی از پیشنهادهای را رد نماید و به هیچ وجه مقید به قبول پیشنهاد خاصی نبوده و نیز تعهدی مبنی بر انعقاد قرارداد با مناقصه گری که کمترین پیشنهاد قیمت را داده ندارد و منتخب اول یا منتخبین دوم و سوم مناقصه به تشخیص مناقصه گزار و با توجه به جمع جهات تعیین و اعلام خواهند شد.

۹-۲- مناقصه گزار میتواند در صورت صلاحدید، یک شرکت را برنده مناقصه اعلام دارد و شرکت کنندگان در مناقصه حق اعتراض در خصوص تصمیم مناقصه گزار را ندارند.

۹-۳- مناقصه گزار هزینه هایی را که پیشنهاد دهندگان برای تهیه و تسلیم پیشنهادهای خود متحمل شده اند متقبل نخواهد شد و مطالبه هرگونه خسارتی از مناقصه گزار در این زمینه مردود است.

۹-۴- چنانچه مناقصه گزار به هر علتی از انعقاد قرارداد با برنده مناقصه منصرف شود، برنده مناقصه حق هیچگونه ادعای جبران خسارتی از این بابت ندارد.

۹-۵- پس از تعیین منتخبین اول و دوم و سوم مناقصه، تضمین شرکت در مناقصه منتخبین مذکور نزد مناقصه گزار نگهداری و تضمین سایر مناقصه گران مسترد خواهد شد. پس از انعقاد قرارداد با منتخب اول و ارائه تضمین انجام تعهدات توسط وی، تضمین شرکت در مناقصه برنده و نیز منتخبین دوم و سوم بازگردانده می شود.

۹-۶- هرگاه برنده مناقصه حاضر به انعقاد قرارداد نشود، تضمین شرکت در مناقصه وی توسط مناقصه گزار ضبط می شود و منتخب دوم مناقصه برای انعقاد قرارداد دعوت و همین روش در خصوص منتخب دوم و منتخب سوم اعمال خواهد شد.

۹-۷- مناقصه گزار این حق را برای خود محفوظ میدارد که شرط الزامی حضور در مناقصه، داشتن گواهی نامه تایید صلاحیت پیمانکاری و تایید صلاحیت ایمنی پیمانکاری، توسط شرکت های متقاضی می باشد که در صورت عدم تامین موارد فوق، شرکت متقاضی از فرایند مناقصه خارج می شود.

صفحه:	تامین، ساخت، نصب و راه اندازی یک عدد مخزن (TK-1080) در واحد ۱۰۰	 شرکت تولیدات پتروشیمی قائد بصیر (سهامی عام)
شماره قرارداد: -----		

۱۰- تاییدات مناقصه گر

مناقصه گر می بایست اعلام و تایید نماید که:

۱-۱۰- کلیه اسناد مناقصه شامل دعوتنامه شرکت در مناقصه، دستورالعمل، الحاقیه‌های مناقصه، شرح کار، نمونه قرارداد، جدول TBE و پیوست های آن و هر آنچه با انجام کار موضوع مناقصه ارتباط دارد را مطالعه نموده و از مفاد آنها کلاً و جزاً اطلاع حاصل کرده و هیچ نقطه ابهامی برای وی باقی نمانده است.

۲-۱۰- نسبت به امکان تامین کارکنان متخصص به تعداد کافی جهت انجام موضوع قرارداد و پیوست های آن اطمینان حاصل نموده و میزان حقوق و دستمزد و سایر هزینه‌های مربوطه و همچنین تهیه هزینه‌های لوازم، تجهیزات و مواد مورد نیاز بر اساس استانداردهای لازم و در حدود مشخصات تعریف شده در قرارداد را در محاسبات خود برای مدت اجرای کار طبق برنامه زمانبندی از هر جهت منظور کرده است.

۳-۱۰- قیمت های پیشنهادی، شامل قیمت های کامل کارهای مشروحه، سود مناقصه گر، هزینه های بالاسری، مالیات، عوارض گمرکی (در صورت نیاز) و سایر عوارض قانونی، بیمه تأمین اجتماعی، مزایای قانونی کارکنان و سایر هزینه های مشابه است، مگر اینکه در اسناد مناقصه، به روشنی مستثنی شده باشند. همچنین این قیمت ها شامل تمام هزینه هایی است که ممکن است در جریان اجرای کارها و برای آنها واقع شوند و با در نظر گرفتن تمام مخاطره ها، مسئولیت ها و تعهدهایی است که در اسناد مناقصه به صراحت یا بصورت ضمنی بیان شده و شرکت در مناقصه، بر مبنای آنها صورت می‌گیرد.

۴-۱۰- مناقصه گر بایستی جدول پیشنهادی مبالغ دریافتی را طبق برنامه زمان بندی برای کارفرما ارسال نماید و در صورت قبول مناقصه گر پرداختی ها براساس همین جدول و مطابق پیشرفت فیزیکی پرداخت خواهند شد ولی در صورت عدم تایید جدول پیشنهادی پرداخت بر اساس نظر مناقصه گر پرداخت خواهد شد

۱۱- تعهدات مناقصه گر

۱-۱۱- برنده مناقصه متعهد و مکلف است برای تضمین انجام تعهدات پیش بینی شده در قرارداد، به میزان مندرج در نمونه قرارداد، نسبت به تسلیم ضمانتنامه بانکی غیرمشروط و غیرقابل برگشت، غیرقابل انتقال و معتبر در طول مدت قرارداد و قابل تمدید، طبق پیوست این دستورالعمل اقدام نماید. ضمانتنامه مذکور به ترتیبی که در نمونه قرارداد پیش بینی شده است آزاد خواهد شد.

۲-۱۱- مناقصه گر متعهد می‌گردد در صورتی که به عنوان برنده مناقصه انتخاب و قرارداد با ایشان منعقد گردد، کارهای موضوع این مناقصه را به ترتیبی که در شرح قرارداد و سایر اسناد مناقصه پیش بینی گردیده، را در مدت تعیین شده بدون عیب و نقص و بطور کامل انجام داده و تحویل نماید.

۳-۱۱- مفاد پیشنهادهای واصله تا سه ماه تقویمی از آخرین تاریخ تسلیم پیشنهادات می بایست معتبر بوده و برای مناقصه گران الزام آور می باشد. چنانچه مناقصه گری قبل از انقضای مدت مزبور پیشنهاد خود را مسترد نماید ضمانتنامه شرکت در مناقصه او به نفع شرکت پتروشیمی قائد بصیر نقد خواهد گردید و هیچگونه ادعایی در این رابطه از مناقصه گر مسموع نمی باشد.

۴-۱۱- در صورتیکه پیشنهاد مناقصه گر قبل از انقضای مدت شش ماه تقویمی یا مدت تمدید شده توسط مناقصه گزار مردود اعلام شده باشد ضمانتنامه شرکت در مناقصه مناقصه گر با ارائه درخواست کتبی وی آزاد خواهد شد.

صفحه:	تامین، ساخت، نصب و راه اندازی یک عدد مخزن (TK-1080) در واحد ۱۰۰	 شرکت تولیدات پتروشیمی قائد بصیر (سهامی عام)
شماره قرارداد: -----		

۵-۱۱- مناقصه گر باید کلیه اطلاعات مورد نیاز کمیسیون مناقصه را در اختیار مناقصه گزار قرار دهد. مناقصه گزار می تواند هرگونه توضیحات لازم در رابطه با موضوع مناقصه را از مناقصه گر دریافت نماید. مناقصه گر موظف می باشد که پاسخ سوالات و خواسته های مناقصه گزار را ظرف مدت ۳ روز تقویمی کتباً ارسال نماید و چنانچه از انجام این کار امتناع و یا غفلت ورزد مناقصه گزار پیشنهاد مربوطه را رد خواهد کرد.

۶-۱۱- مناقصه گری که پیشنهاد مناقصه او مورد قبول واقع شده است باید ظرف مدت ۷ روز کاری پس از آنکه قبولی و تصویب پیشنهاد مناقصه به وی ابلاغ گردید به دفتر مرکزی شرکت پتروشیمی قائد بصیر مراجعه و نسبت به ارائه ضمانتنامه انجام تعهدات و انعقاد قرارداد اقدام نماید در غیر اینصورت در پایان مهلت مقرر، ضمانتنامه شرکت در مناقصه وی برفع شرکت پتروشیمی قائد بصیر نقد شده و مطابق با آیین نامه های داخلی شرکت پتروشیمی قائد بصیر عمل خواهد شد.

۷-۱۱- پس از عقد قرارداد و تسلیم ضمانتنامه انجام تعهدات به مناقصه گزار، ضمانتنامه شرکت در مناقصه وی آزاد خواهد گردید.

۱۲- نحوه ارسال پیشنهاد مناقصه گر

پیشنهادات، میبایست به شرح بند ۰ ذیل در سه پاکت ((الف)) و ((ب)) و ((ج)) بصورت مهر و موم شده و با مهر و امضا مجاز شرکت در یک کارتن سربسته در لفاف مناسب و چسب و مهر شده قرار داده شود و روی آن نام شرکت، موضوع و شماره مناقصه و شماره تلفن و دورنگار و آدرس ایمیل پیشنهاد دهنده بطور واضح قید گردد.

۱۳- مدارک و اسناد ضروری جهت شرکت در مناقصه

پیشنهاد مناقصه باید ضرورتاً حاوی اسناد مشروحه ذیل که به سه دسته تقسیم میشوند باشد:
 هر دسته از اسناد باید در پاکتهای جداگانه سربسته به صورت مهر و موم شده قرار داده شده و به ترتیب با حروف ((الف)) و ((ب)) و ((ج)) علامت گذاری شوند.

۱-۱۳- پاکت دارای علامت ((الف)) محتوی اسناد زیر خواهد بود:

۱-۱-۱۳- روزنامه رسمی ثبت شرکت و آگهی آخرین تغییرات شرکت بصورت برابر با اصل شده در دفاتر اسناد رسمی

۱-۱-۱۳- تضمین شرکت در مناقصه

۲-۱۳- پاکت ((ب)) باید حاوی اسناد ذیل باشد:

پیشنهاد فنی شامل جمع آوری مخزن قدیمی و تامین، ساخت، حمل تا محل اجرای پروژه و نصب و راه اندازی و ، اطلاعات لازم در مورد نام و آدرس پیشنهاد دهنده مناقصه و آدرس محلی که در ایران بتوان کلیه مکاتبات راجع به مناقصه را به آنجا تسلیم و آنها را واصل شده به شخص پیشنهاد دهنده تلقی نمود .

۱-۲-۱۳- اقرارنامه در خصوص عدم دریافت هدیه و وجوه غیرقانونی و نامشروع و تطمیع، مطابق نمونه ای که در ادامه این دستورالعمل قرار دارد، چاپ شده در سربگ مناقصه گر و ممهور به مهر و امضاء صاحبان امضاء مجاز مناقصه گر

۲-۲-۱۳- دستورالعمل و شرایط شرکت در مناقصه، ممهور به مهر و امضاء صاحبان امضاء مجاز مناقصه گر برابر با آخرین روزنامه

رسمی

صفحه:	تامین، ساخت، نصب و راه اندازی یک عدد مخزن (TK-1080) در واحد ۱۰۰	 شرکت تولیدات پتروشیمی قائد بصیر(سهامی عام)
شماره قرارداد: -----		

۱۳-۲-۳- نمونه قرارداد، همراه با پیوستهای منضم به قرارداد، ممه‌ور به مهر و امضاء صاحبان امضاء مجاز که جزء لاینفک قرارداد میباشند.

۱۳-۲-۴- ارائه مدارک مستند مربوط به شناسه ملی و گواهی کد اقتصادی شرکت

۱۳-۲-۵- کلیه اسناد تحویلی به مناقصه‌گر و هرگونه اطلاعیه، نامه و الحاقیه ارسالی از طرف مناقصه‌گزار تا قبل از ارسال پیشنهادات مناقصه‌گران باید توسط مناقصه‌گر کاملاً امضاء و مهر شده و در پاکت ((ب)) قرار داده شوند.

۱۳-۲-۶- فهرست نهایی بیمه کارکنان دائمی و چارت سازمانی

۱۳-۲-۷- فرم تأیید خواندن اسناد مناقصه که نمونه آن در ادامه همین مدرک موجود است بصورت چاپ شده بر روی سربرگ شرکت مناقصه‌گر، ممه‌ور به مهر و امضاء صاحبان امضاء مجاز

۱۳-۲-۸- فرم نمونه ضمانتنامه انجام تعهدات که نمونه آن در ادامه همین مدرک موجود است، ممه‌ور به مهر و امضاء صاحبان امضاء مجاز

۱۳-۲-۹- برنامه زمانبندی پیشنهادی مناقصه‌گر بر اساس خدمات مورد نیاز موضوع قرارداد

۱۳-۲-۱۰- گواهی ثبت نام مودیان مالیاتی (اعلام کد اقتصادی)

۱۳-۲-۱۱- کپی کارت ملی (پشت و رو) و برگ اول شناسنامه صاحبان امضای مجاز شرکت.

۱۳-۲-۱۲- مناقصه‌گر باید تمامی محتویات پاکت ((ب)) را جدای از حالت فیزیکی، اسکن نموده و در قالب فایل های پی دی اف (PDF) در لوح های فشرده (DVD) در پاکت ((ب)) برای مناقصه‌گزار ارسال نمایند.

۱۳-۲-۱۳- رایحه کلیه مدارک مورد نیاز برای سنجش مناقصه‌گر در جدول مقایسه فنی TBE

توجه: مناقصه‌گران تمامی مدارک و اسناد پاکت ((ب)) خود را میبایست مطابق با هر آنچه در جدول ارزیابی کیفی (جدول TBE) آمده است فراهم سازند.

۱۳-۲-۱۴- جدول پیشنهادی درصد بندی مقادیر پرداختی مناقصه‌گزار به مناقصه‌گر بر اساس زمانبندی پروژه

توجه: الزاما جدول مراحل پرداخت و ارائه پیشنهاد مناقصه‌گر نسبت به دریافت پیش پرداخت و مابقی مراحل دریافتی توسط مناقصه‌گر تکمیل گردد. لازم به ذکر است تصمیم نهایی جهت پرداخت مراحل اجرای پروژه پس از توافقات فی ما بین و بررسی پیشنهاد پیمانکار منتخب لحاظ می گردد.

۱۳-۳- پاکت ((ج)) باید حاوی اسناد زیر باشد:

۱۳-۳-۱- برگ پیشنهاد قیمت مطابق نمونه که در ادامه همین دستورالعمل قرارداد شده است و باید در سربرگ مناقصه‌گر چاپ، و بر اساس قرارداد و پیوست های آن و اطلاعات موجود در اسناد مناقصه تکمیل و مهر و امضا گردد.

۱۳-۳-۲- نحوه و جزییات محاسبه قیمت پیشنهادی (آنالیز قیمت) مطابق نقشه در پیوست ۱

توضیح:

۱. چنانچه پیشنهاد فنی مناقصه‌گر مورد قبول مناقصه‌گزار قرار نگرفته و توسط تیم فنی وی مردود گردد پیشنهاد قیمت وی گشوده نخواهد شد و از مناقصه‌کنار گذاشته خواهد شد. لذا در صورت رد پیشنهاد فنی مناقصه‌گر توسط مناقصه‌گزار مناقصه‌گر حق هر گونه اعتراضی را از خود سلب می نماید.

صفحه:	تامین، ساخت، نصب و راه اندازی یک عدد مخزن (TK-1080) در واحد ۱۰۰	 شرکت تولیدات پتروشیمی قائد بصیر (سهامی عام)
شماره قرارداد: -----		

۲. ممکن است برنامه زمانبندی مناقصه گری که پیشنهاد فنی وی توسط مناقصه گزار تایید گردیده مورد قبول مناقصه گزار قرار نگیرد. در چنین شرایطی مناقصه گزار این حق را برای خود قائل است در یک جلسه فنی با حضور مناقصه گر نسبت به تغییر برنامه زمانبندی و نزدیک نمودن آن بر اساس برنامه زمانبندی مورد نظر مناقصه گزار اقدام نماید بدیهی است نظر نهایی در خصوص برنامه زمانبندی با مناقصه گزار خواهد بود. و پیمانکار مکلف به تبعیت از این برنامه زمانبندی و با نرخ مندرج در پاکت ج می باشد.

۱۴- بازگشایی پاکت ها پیشنهاد مناقصه:

۴-۱-۱ کمیسیون مناقصه با حضور اعضاء تشکیل و بسته حاوی پاکتهای ((الف)) و ((ب)) و ((ج)) تسلیمی از طرف پیشنهاد دهندگان را بنا به شرایط آئین نامه ای خود و بدون حضور مناقصه گران باز خواهد نمود.
 ۴-۱-۲ چنانچه یکی از پاکت های ((الف)) یا ((ب)) مناقصه گران ناقص باشد یا پیشنهاد فنی مناقصه گر مورد قبول مناقصه گزار واقع نشود و یا بر اساس پرسشنامه ارزیابی تکمیل شده توسط وی و مدارک و پیوست های خواسته شده در آن حداقل امتیاز لازم جهت حضور در مناقصه را کسب ننماید، پاکت ((ج)) باز نخواهد شد و پیشنهاد مناقصه گر رد شده تلقی می گردد. در این خصوص هیچ اعتراضی از سوی مناقصه گر مسموع نخواهد بود.

۱۵- امضا اسناد مناقصه:

۱۵-۱ اسناد مناقصه باید توسط شخص یا اشخاصی که در اساسنامه شرکت حق امضاء اسناد و مدارک به او یا آنها داده شده است، امضاء و مهر گردد. در این ارتباط تاکید می نماید که هیچگونه عذر بعدی مانند نقص امضا و نظایر آن رافع مسئولیت ها و تعهدات پیشنهاد دهنده نبوده و مانع ضبط ضمانت نامه نخواهد بود.
 ۱۵-۲ کلیه فرم هایی که بایستی توسط مناقصه گر تکمیل گردد می بایست بصورت خوانا و بدون خط خوردگی و لاک گرفتگی ارائه شوند. هیچگونه ادعایی در مورد اشتباهات سهوی یا عمدی مناقصه گر در محاسبه، تکمیل و ارائه نرخ ها، مبلغ قرارداد و هرگونه اطلاعات مندرج در فرم ها مسموع نخواهد بود.
 ۱۵-۳ به پیشنهادات مالی مشروط یا غیر منطبق با فرم پیشنهاد قیمت ارائه شده در اسناد مناقصه ترتیب اثر داده نخواهد شد.

۱۶- اعلام نتایج

اعلام نتایج به منتخبین اول، دوم و سوم مناقصه از طریق ارسال نامه رسمی خواهد بود.

صفحه:	تامین، ساخت، نصب و راه اندازی یک عدد مخزن (TK-1080) در واحد ۱۰۰	 شرکت تولیدات پتروشیمی قائد بصیر (سهامی عام)
شماره قرارداد: -----		

فرم تأیید خواندن اسناد مناقصه

با سلام؛

تمامی اسناد مناقصه شامل هزینه های جمع آوری مخزن قدیمی و انتقال به انبار کارفرما و تامین، ساخت، حمل تا محل اجرای پروژه و نصب و راه اندازی یک عدد مخزن (TK-1080) در سایت شرکت پتروشیمی قائد بصیر با دقت مطالعه و خوانده شد و مورد تأیید می باشد.

۱. کلیه اسناد مناقصه را که شامل دعوتنامه شرکت در مناقصه، قرارداد رازداری، دستورالعمل و شرایط شرکت در مناقصه، پرسشنامه ارزیابی کیفی مناقصه گران و جداول مربوطه، نمونه قرارداد و پیوسته های آن می باشد و با انجام کار موضوع مناقصه ارتباط دارد مطالعه نموده و از مفاد آنها کلاً و جزئاً اطلاع حاصل شده و هیچ نکته ابهامی برای این شرکت کننده در مناقصه باقی نمانده است.
۲. از محل انجام پروژه بازدید به عمل آمد و یا تمامی شرایط، ویژگیهای محل اجرای کار و مشخصات فنی موضوع مناقصه ملاحظه و بررسی شد و تمامی بررسی های لازم صورت گرفته است با علم و اطلاع کامل از نحوه اجرا و تکمیل پروژه، نسبت به ارائه پیشنهاد قیمت اقدام گردید.

مهر و امضاء مجاز شرکت

((در سربرج مناقصه گر چاپ شود.))

صفحه:	تامین، ساخت، نصب و راه اندازی یک عدد مخزن (TK-1080) در واحد ۱۰۰	 شرکت تولیدات پتروشیمی قائد بصیر (سهامی عام)
شماره قرارداد: -----		

اقرارنامه در خصوص عدم دریافت هدیه و وجوه غیرقانونی و نامشروع و تطمیع

پیشنهاد دهنده مناقصه بدینوسیله رسماً اظهار و اعلام می‌دارد برای تحصیل این قرارداد که پیشنهاد آن را تسلیم نموده است، هیچگونه حق الزحمه، کمیسیون، انعام، وجه نقد، هدیه و یا هرگونه منفعت دیگری به احدی نداده و از احدی دریافت نداشته است و در آتیه نیز اقدام به دادن و یا دریافت هیچگونه کمیسیون، حق الزحمه، انعام، وجه نقد، هدیه و یا هرگونه منفعت دیگری نخواهد نمود. پیشنهاد دهنده بدینوسیله تصدیق نموده و مسلم می‌داند در صورتیکه این اقرارنامه نادرست و خلاف واقع تشخیص داده شود مناقصه گزار حق خواهد داشت پیشنهاد مناقصه‌اش را رد و ضمانتنامه شرکت در مناقصه او را ضبط نموده و چنانچه قرارداد منعقد شده باشد مناقصه گزار می‌تواند بدون جبران هرگونه خسارت و ضرر آن را فسخ نماید و همچنین مناقصه گر را طبق قوانین مربوطه تحت تعقیب و پیگرد قضایی و قانونی قرار دهد.

محل مهر و امضاء پیشنهاد دهنده مناقصه

((در سربرگ مناقصه گر چاپ شود.))

صفحه:	تامین، ساخت، نصب و راه اندازی یک عدد مخزن (TK-1080) در واحد ۱۰۰	 شرکت تولیدات پتروشیمی قائد بصیر (سهامی عام)
شماره قرارداد: -----		

نمونه ضمانتنامه



بسمه تعالی



بانک ملت
bank mellat

تاریخ صدور: ۱۴۰۱/۰۴/۱۱

شماره سامانه: ۱۴۰۱۱۱۷۷۲۴۴/۷۰۰

(درمکانات بعدی به این شماره اشاره شود)

شماره سیام: ۱۷۱۵۲۰۱۶۷۱۸۰۶۱۹۵

غیر قابل انتقال

شماره: ۲۵۵۰۶۰

ضمانتنامه شرکت در مناقصه

نظر به اینکه _____ به شناسه ملی _____ به نشانی _____، مهایل است در مناقصه مناقصه شماره _____ شرکت نماید، این بانک از _____ در مقابل شرکت تولیدات پتروشیمی قائد بصیر به نشانی گاندی، خ آفریقا، ش شهید برادران پالیزوانی (هفتم)، پ ۱۵، ط ۰، برای مبلغ _____ ریال (_____ ریال) ضمانت می نماید که چنانچه شرکت تولیدات پتروشیمی قائد بصیر کتباً و قبل از انقضای سررسید این ضمانت نامه به این بانک اطلاع دهد که پیشنهاد شرکت کننده مذکور مورد قبول واقع شده و مشارالیه از امضای قرارداد مربوطه در مدت مقرر استنکاف نموده است مبلغ _____ ریال مرقوم را بمحض دریافت اولین تقاضای کتبی واصله از سوی شرکت تولیدات پتروشیمی قائد بصیر بدون اینکه احتیاج به اثبات صحت یا سقم آن و یا صدور اظهارنامه یا اقدامی از مجرای اداری و یا قضایی داشته باشد در وجه یا حواله کرد شرکت تولیدات پتروشیمی قائد بصیر بپردازد. این ضمانتنامه تا آخر وقت اداری روز هفتم مهر ماه یک هزار و چهارصد و یک معتبر می باشد.

این ضمانتنامه بنابه درخواست کتبی شرکت تولیدات پتروشیمی قائد بصیر واصله تا قبل از پایان وقت اداری روز خاتمه اعتبار، حداکثر بمدت یکسال در هر نوبت قابل تمدید میباشد و در صورتیکه بانک قبل از خاتمه اعتبار این ضمانتنامه، نتواند و یا نخواهد مدت آنرا تمدید کند و یا به هر نحو موجب این تمدید را فراهم نسازد، بانک متعهد است بدون آنکه احتیاج به مطالبه مجدد باشد، وجه ضمانتنامه را در وجه و یا به حواله کرد شرکت تولیدات پتروشیمی قائد بصیر پرداخت کند.

چنانچه مبلغ این ضمانت نامه در مدت مقرر از سوی شرکت تولیدات پتروشیمی قائد بصیر مطالبه نشود، ضمانتنامه در سررسید، خود به خود باطل و از درجه اعتبار ساقط است، اعم از اینکه اصل ضمانت نامه مسترد گردد یا مسترد نگردد.

بانک ملت

شعبه ۱۷۱۵۲ خلیف آباد اسلام

امضاء اول: _____

امضاء دوم: _____



نشانی و شماره تلفن شعبه: بخش اسلام، روستای خلیف آباد، خیابان امام خمینی، کد ۴۳۸۹۱۱۶۴۱۱-۴۳۸۹۱۱۶۴۱۱-۴۳۸۹۱۱۶۴۱۱

دسترسی به مشخصات و بررسی اصالت ضمانتنامه از طریق سامانه اعلام ضمانتنامه در پایگاه اینترنتی بانک به نشانی <<https://bastam.bankmellat.ir/bastam/start>>

امکانپذیر می باشد.

www.bankmellat.ir

صفحه:	تامین، ساخت، نصب و راه اندازی یک عدد مخزن (TK-1080) در واحد ۱۰۰	 شرکت تولیدات پتروشیمی قائد بصیر (سهامی عام)
شماره قرارداد: -----		

نمونه ضمانتنامه انجام تعهدات



بسمه تعالی

تاریخ صدور: _____
 شماره سامانه: _____
 (درمکاتبات بعدی به این شماره اشاره شود)
 شماره سپام: _____

ضمانتنامه انجام تعهدات

نظر به اینکه _____ به شناسه ملی _____ ، به شماره اقتصادی _____ به نشانی _____ به این بانک اطلاع داده است قصد انعقاد قرارداد خرید را با شرکت تولیدات پتروشیمی قائد بصیر دارد بدینوسیله این بانک برای اجرای تعهداتی که اشاره شده بعهده می گیرد، تعهد و تضمین می نماید در صورتیکه شرکت تولیدات پتروشیمی قائد بصیر به این بانک اطلاع دهد که از اجرای هر یک از تعهدات ناشی از قرارداد مذکور تخلف ورزیده است، تا میزان ریال _____ ، هر مبلغی را بابت این ضمانتنامه به هر عنوان و هر جیتی که شرکت تولیدات پتروشیمی قائد بصیر این ضمانتنامه تشخیص داده و مطالبه نماید به محض دریافت اولین تقاضای کتبی واصله قبل از انقضای سررسید بدون اینکه محتاج به صدور اظهارنامه یا اقدامی از مجاری قانونی و قضایی و یا مقام دیگری باشد و یا نیازی به اثبات قصور و سقم داشته باشد در وجه یا حواله کرد شرکت تولیدات پتروشیمی قائد بصیر بپردازد. این ضمانتنامه تا آخر وقت اداری روز _____ معتبر است.

این ضمانتنامه بنا به درخواست کتبی شرکت تولیدات پتروشیمی قائد بصیر واصله تا قبل از پایان وقت اداری روز خاتمه اعتبار، حداکثر بمدت یکسال در هر نوبت قابل تمدید میباشد و در صورتیکه بانک قبل از خاتمه اعتبار این ضمانتنامه، نتواند و یا نخواهد مدت آنرا تمدید کند و یا به هر نحو موجب این تمدید را فراهم نسازد، بانک متعهد است بدون آنکه احتیاج به مطالبه مجدد باشد، وجه ضمانتنامه را در وجه یا حواله کرد شرکت تولیدات پتروشیمی قائد بصیر پرداخت کند. چنانچه مبلغ این ضمانتنامه در مدت مقرر از سوی شرکت تولیدات پتروشیمی قائد بصیر مطالبه نشود، ضمانتنامه در سررسید، خود به خود باطل و از درجه اعتبار ساقط است، اعم از اینکه اصل ضمانتنامه مسترد گردد یا مسترد نگردد.



نشانی و شماره تلفن شعبه: _____
 دسترسی به مشخصات و بررسی اصالت ضمانتنامه از طریق سامانه استعلام ضمانتنامه در پایگاه اینترنتی بانک به نشانی <https://bastam.bankmellat.ir/bastam/start>
 امکانپذیر می باشد.

www.bankmellat.ir

صفحه:	تامین، ساخت، نصب و راه اندازی یک عدد مخزن (TK-1080) در واحد ۱۰۰	 شرکت تولیدات پتروشیمی قائد بصیر (سهامی عام)
شماره قرارداد: -----		

برگ پیشنهاد قیمت

امضاء کنندگان زیر پس از بررسی و آگاهی کامل و پذیرش تعهدات و مسئولیت در مورد مطالب و مندرجات دعوتنامه شرکت در مناقصه، اسناد و مدارک مناقصه شامل دستورالعمل و شرایط مناقصه، نمونه قرارداد و پیوست های آن و بطور کلی تمامی مدارک و اسناد پروژه شامل هزینه های تامین، ساخت، حمل تا محل اجرای پروژه و نصب و راه اندازی یک عدد مخزن در محل سایت شرکت پتروشیمی قائد بصیر و پس از اطلاع کامل از جمیع شرایط و عوامل موجود از لحاظ انجام کارهای مورد مناقصه و قوانین و مقررات و دستورالعمل ها و آیین نامه های مربوط به موضوع مناقصه و محل اجرای پروژه پیشنهاد می نمایم که:

۱- عملیات موضوع مناقصه فوق را براساس شرایط و مشخصات مندرج در اسناد مناقصه و ماده ۵ قرارداد و تبصره های آن، جمعا به مبلغ (به عدد) ریال (به حروف) ریال مطابق با نرخها، فرمها و آنالیزهای پیوست انجام دهم.

۲- چنانچه این پیشنهاد مورد قبول قرار گیرد و به عنوان برنده مناقصه انتخاب شوم تعهد می نمایم که:

الف - نسخ اسناد و مدارک قرارداد را براساس مراتب مندرج در اسناد و مدارک مناقصه امضا نموده و همراه ضمانتنامه انجام تعهدات حداکثر ظرف مدت ۱۰ روز از تاریخ ابلاغ (به استثنای روزهای تعطیل) بعنوان برنده مناقصه تسلیم نمایم.

ب - ظرف مدت مقرر در قرارداد و بر اساس برنامه زمان بندی مورد تأیید مناقصه گزار نسبت به تامین نیروی متخصص بر اساس خدمات خواسته شده مناقصه گزار، تجهیزات و امکانات لازم شروع بکار نمایم و کلیه کارهای موضوع قرارداد را در مدت مندرج در اسناد و مدارک مناقصه با تمام برسانم.

۳- تأیید می نمایم که کلیه ضامائم اسناد و مدارک مناقصه جزء لاینفک این پیشنهاد محسوب می شود.

۴- اطلاع کامل دارم که عدد مناقصه گزار الزامی برای واگذاری کار به هر یک از پیشنهاد دهندگان ندارد. و هیچ گونه ادعایی از جمله در خصوص خسارات ناشی از عدم انتخاب این شرکت ندارم.

۵- تحت عنوان تضمین شرکت در مناقصه و به منظور تعهد به امضاء و مبادله قرارداد و تسلیم به موقع ضمانتنامه انجام تعهدات، ضمانتنامه موضوع ماده ۹ دستورالعمل و شرایط مناقصه را به نفع مناقصه گزار در پاکت " الف " تقدیم داشته ام.

تاریخ:

نام پیشنهاد دهنده:

نام و نام خانوادگی و سمت و امضاء مجاز و تعهد آور و مهر پیشنهاد دهنده

((در سربرگ مناقصه گر چاپ شود.))

صفحه:	تامین، ساخت، نصب و راه اندازی یک عدد مخزن (TK-1080) در واحد ۱۰۰	 شرکت تولیدات پتروشیمی قائد بصیر (سهامی عام)
شماره قرارداد: -----		

« متن قرارداد و پیوست های آن »

موضوع قرارداد :

تامین، ساخت، نصب و راه اندازی یک عدد مخزن (TK-1080) در واحد ۱۰۰

شماره مناقصه:

تاریخ مناقصه:

صفحه:	تامین، ساخت، نصب و راه اندازی یک عدد مخزن (TK-1080) در واحد ۱۰۰	 <p>شرکت تولیدات پتروشیمی قائد بصیر (سهامی عام)</p>
شماره قرارداد: -----		

کارفرما: شرکت تولیدات پتروشیمی قائد بصیر (سهامی عام)

مقدمه - طرفین قرارداد

قرارداد فی ما بین شرکت تولیدات پتروشیمی قائد بصیر (سهامی عام) به کد اقتصادی شماره ۷۵۱۴-۷۵۱۴-۴۱۱۱ و شناسه ملی ۱۰۱۰۱۷۹۵۶۹۶ به نمایندگی آقای فرهاد جهانگیری با کد ملی ۱۷۵۴۲۹۳۰۳۴ با سمت مدیر عامل و آقای سید علیرضا سیف زاده عمرانی با کد ملی ۰۹۴۳۳۵۱۴۱۳ به سمت عضو هیات مدیره به نشانی تهران، خیابان سئول جنوبی، کوچه ۱۲ متری دوم پلاک ۱ کد پستی ۱۹۹۵۸۷۳۷۶۵ و تلفن ۰۲۱۸۸۰۶۰۹۷۹ که در این قرارداد کارفرما نامیده می شود از یک طرف و شرکت به شماره ثبت و شناسه ملی و کد اقتصادی به نمایندگی آقای بعنوان مدیر عامل به شماره ملی و آقای بعنوان به شماره به شماره ملی نشانی: و شماره تلفن: که از این پس «پیمانکار» نامیده می شود از سوی دیگر، با شرایط زیر منعقد می گردد.

الف- نظر به اینکه کارفرما در نظر دارد پروژه ی جمع آوری مخزن قدیمی و تامین، ساخت، حمل تا محل اجرای ساخت مخزن و نصب و راه اندازی را با استفاده از خدمات پیمانکار مطابق با شرح خدمات مندرج در پیوست شماره یک منضم به این قرارداد انجام دهد،

ب- از آنجایی که پیمانکار اعلام می نماید آمادگی، توانایی، مهارت، متخصصین و نیروی واجد صلاحیت دارد متناسب با نوع کار را برای ارائه خدمات مورد نظر دارا می باشد و تمایل دارد که تامین و ارائه خدمات مورد نظر کارفرما را مطابق با شرایط این قرارداد و استانداردهای بین المللی انجام دهد. لذا طرفین طبق مفاد و شرایط ذیل توافق و مبادرت به امضای این قرارداد می نمایند:

ماده ۱- موضوع قرارداد:

عبارت است از پروژه جمع آوری مخزن قدیمی و تامین، ساخت، حمل تا محل اجرای پروژه، نصب و راه اندازی مخزن ذخیره DMF در واحد ۱۰۰ مطابق مدارک پیوست و شرح کامل در بند ۱۰-۱ این قرارداد

ماده ۲- اسناد و مدارک قرارداد

اسناد و مدارک زیر در مجموع، پیمان بین کارفرما و پیمانکار را تشکیل می دهند و هریک، به عنوان جزوی از پیمان محسوب می شوند.

۱-۲- قرارداد حاضر

۲-۲- نامه پیشنهاد قیمت

۳-۲- صورتجلسات قبل از تسلیم پیشنهاد نرخ

۴-۲- شرایط عمومی (نشریه ۴۳۱۱ سازمان برنامه و بودجه کشور)

صفحه:	تامین، ساخت، نصب و راه اندازی یک عدد مخزن (TK-1080) در واحد ۱۰۰	 شرکت تولیدات پتروشیمی قائد بصیر (سهامی عام)
شماره قرارداد: -----		

۲-۵- پیوست ها

۲-۵-۱- نقشه ها و مدارک (پیوست شماره ۱)

۲-۵-۲- دستورالعمل ایمنی، بهداشت و محیط زیست HSE (با کد فرم SASR028 به پیوست شماره ۲)

۲-۵-۳- برنامه زمان بندی کلی پروژه (پیوست شماره ۳)

سایر اسناد و مدارکی که بر اساس مفاد پیمان، در مدت اجرای کار تنظیم می شود و به تائید دو طرف پیمان می رسد.

ماده ۳- مدت قرارداد :

۳-۱- تاریخ نافذ شدن پیمان، پس از تسلیم ضمانتنامه تضمین انجام تعهدات و امضاء و مبادله پیمان است.

۳-۲- مدت قرارداد برای انجام کل خدمات موضوع این قرارداد از تاریخ تنظیم و امضاء به مدت ۹۰ روز تقویم شمسی تعیین می گردد.

تبصره ۱: پیمانکار موظف است حداکثر ظرف مدت ۱۰ روز از تاریخ امضاء قرارداد، بیمه نامه های در تعهد پیمانکار را تهیه و به کارفرما تسلیم نماید همچنین برنامه زمانبندی پروژه (مطابق پیوست شماره ۱) را با جزئیات کامل به کارفرما تسلیم نماید. پس از تسلیم اسناد مذکور و با ارسال ابلاغ کتبی کارفرما، پیمانکار مکلف به اجرای رسمی عملیات پروژه می باشد و تاریخ مندرج در ابلاغ، تاریخ رسمی شروع به کار است.

ماده ۳- مبلغ قرارداد:

کل مبلغ قرارداد شامل کلیه تجهیزات، تعهدات و فعالیت هائی است که توسط پیمانکار برای کلیه موارد موضوع قرارداد به صورت مقطوع به عددریال و به حروف.....ریال است.

تبصره ۱: قیمت های بیان شده در این ماده مقطوع است و هیچ گونه تعدیل، اضافه بها یا اضافه پرداختی به آن تعلق نمی گیرد. پیمانکار اقرار می کند که مبالغ درج شده در این ماده برای انجام کلیه تعهدات، خدمات و وظایف قراردادی کافی است و به هیچ عنوان حق افزایش مبالغ فوق و یا تقاضای پرداخت اضافی بر مبلغ بیان شده در ماده ۳ را ندارد. زیرا پیمانکار هرگونه افزایش قیمت و تغییر نرخ را در پیشنهاد نرخ خود پیش بینی و به طور یکجا محاسبه و ملحوظ داشته است.

تبصره ۲: از اختیارات مناقصه گزار نسبت به افزایش یا کاهش مورد معامله در مدت قرارداد، به میزان ۲۵ درصد مقدار مندرج در موضوع مورد قرارداد می باشد.

ماده ۴ - نحوه پرداخت:

۴-۱- هرگونه مبالغ پرداختی تحت عنوان پیش پرداخت، در قبال ارائه ضمانت نامه بانکی یا هر گونه تضمین مورد قبول کارفرما، به پیمانکار پرداخت می شود و متناسب با این مبلغ، از پرداخت های بعدی پیمانکار بابت خدمات موضوع این قرارداد کسر می گردد.

۴-۲- حق الزحمه پیمانکار در قبال اجرای موضوع این قرارداد، بر اساس پیشرفت کار مورد تائید کارفرما و صورت وضعیت های ارائه شده از سوی پیمانکار، پس از وضع کسور قراردادی و قانونی پرداخت خواهد شد.

صفحه:	تامین، ساخت، نصب و راه اندازی یک عدد مخزن (TK-1080) در واحد ۱۰۰	 <p>شرکت تولیدات پتروشیمی قائد بصیر(سهامی عام)</p>
شماره قرارداد: -----		

۳-۴- مدارک لازم برای انجام پرداخت های موضوع این ماده، شامل اصل صورتحساب و فرم پیشرفت و انجام کار مربوط به فعالیت مورد نظر، که به تأیید کارفرما رسیده است، می باشد.

۴-۴- در مورد آن بخش از مبلغ صورتحساب که مورد تأیید قرار نگرفته است، پیمانکار می تواند پس از بررسی مجدد و تأمین نظر کارفرما، صورتحساب اصلاحی صادر و مجدداً به کارفرما ارائه نماید.

تبصره ۱: کارفرما از مبلغ هر صورت وضعیت پیمانکار، ۱۰ درصد به عنوان سپرده حسن انجام کار کسر می نماید. بازپرداخت ۵۰ درصد مبالغ ذخیره شده حسن انجام کار نزد کارفرما، پس از تحویل موقت و باقیمانده آن زمان تحویل قطعی خواهد بود.

ماده ۵ - کسورات قانونی:

به مبلغ ناخالص هر صورت وضعیت در بخش های طراحی، اجرا و ساخت و نصب و بهره برداری کسور ذیل اعمال می گردد:

۵-۱- کارفرما حسب ماده ۳۸ قانون تأمین اجتماعی از هر پرداخت به پیمانکار، معادل ۵ درصد بعنوان سپرده قانون تأمین اجتماعی کسر و تا پایان کار نزد خود نگه می دارد؛ استرداد مبلغ مذکور که از پیمانکار کسر گردیده و همچنین پرداخت آخرین صورت وضعیت پیمانکار، منوط به اخذ مفاصا حساب نهائی ایشان از سازمان تأمین اجتماعی و سایر سازمان های ذیربط و تسلیم به کارفرما است.

۵-۲- مالیات بر ارزش افزوده با ارائه صورتحساب، مطابق فرمت مورد قبول سازمان مالیاتی و گواهی معتبر ثبت نام در نظام مالیات بر ارزش افزوده از سوی پیمانکار، توسط کارفرما قابل پرداخت می باشد.

ماده ۶ - ضمانت انجام تعهدات:

همزمان با امضاء قرارداد، پیمانکار موظف است معادل ۱۰٪ مبلغ کل قرارداد را برای تضمین انجام تعهدات موضوع عملیات طی یک فقره ضمانتنامه بانکی مورد تأیید کارفرما، تسلیم کند. سند مذکور سه ماه پس از تحویل قطعی و تسویه کامل با پیمانکار به وی مسترد می گردد.

تبصره ۱: هرگونه خسارت وارد شده از طرف پیمانکار به کارفرما به تشخیص کارفرما، از محل ضمانت مزبور و در صورت کافی نبودن مبلغ تضمین، از محل مطالبات دیگر یا سپرده های پیمانکار جبران خواهد شد. پیمانکار حق هر گونه اعتراض، ادعا یا شکایتی را در مورد این ماده از خود سلب و اسقاط می نماید.

ماده ۷ - مالکیت اسناد، حقوق ثبت شده و استفاده مجدد از آنها:

۷-۱- اسناد و مدارک (از جمله نقشه ها و مشخصه های فنی مرتبط با موضوع قرارداد) تهیه شده به وسیله پیمانکار، در مالکیت کارفرما باقی می ماند. کارفرما می تواند به منظور بهره برداری و هر نوع استفاده بعدی، نسخه هایی از آنها را در اختیار داشته باشد. اگر کارفرما بخواهد می تواند در طرح های توسعه و پروژه های مشابه از نقشه ها و مدارک یاد شده استفاده کند.

صفحه:	تامین، ساخت، نصب و راه اندازی یک عدد مخزن (TK-1080) در واحد ۱۰۰	 <p>شرکت تولیدات پتروشیمی قائد بصیر(سهامی عام)</p>
----- شماره قرارداد: -----		

ماده ۸ - نظارت کارگاهی:

۸-۱- کلیه نقشه ها و اسناد دیگری که توسط کارفرما در اختیار پیمانکار قرار می گیرد باید توسط پیمانکار بازنگری و در صورت وجود هرگونه نواقص و ابهام یا ارائه پیشنهاد مراتب را به کارفرما حداکثر هفت روز پس از دریافت نقشه ها، به صورت کتبی اعلام نماید. عواقب و ضررهای قصور از این عمل بر عهده و به هزینه پیمانکار است.

در ضمن چنانچه بر اساس ضرورت نیاز به اصلاح نقشه وجود داشت پیمانکار موظف به ارائه نقشه As-Built می باشد. ۸-۲- تهیه تمامی رویه های کاری (Procedures) و روشهای اجرای کار (Work Method Statements) در مقاطع مختلف مورد نیاز باید توسط پیمانکار تهیه گردد.

۸-۳- پیمانکار باید تمامی استانداردها و کیفیت های تعریف شده در موضوع قرارداد را رعایت نموده و هرگونه عدول از موارد بیان شده را به اطلاع کارفرما رسانده و تقاضای بررسی و تصویب آن را نماید و کارفرما در تصویب و یا عدم تصویب آن مخیر است.

۸-۴- تهیه جدول شکست بهای ارقام مصرفی موضوع قرارداد (در صورت وجود) جهت کنترل پیشرفت فیزیکی و تهیه صورت وضعیت های پیمانکار، می بایستی نهایتاً تا ۱۰ روز بعد از زمان شروع قرارداد با برنامه زمانبندی به کارفرما جهت بررسی و تائید ارسال گردد. در صورت تائید کارفرما، این جدول مبنای پرداخت صورت وضعیت ها خواهد بود. (در صورت کاربرد این بند نافذ است)

۸-۵- پیمانکار باید قبل از شروع هر فعالیتی در سطح پروژه، رویه های اجرایی را جهت تصویب برای کارفرما ارسال نماید (این بند شامل فعالیت های تجهیز کارگاه در صورت وجود نمی شود). کارفرما باید جهت تصویب رویه ها ظرف یک هفته پاسخ دهد.

۸-۶- معیار پرداخت صورت وضعیت های پیمانکار، مدارک تائید شده در اجرا توسط نماینده کارفرما است. لذا انجام کلیه فعالیت های قرارداد در مقاطع مختلف، باید مدارک بازرسی و تائید نماینده کارفرما را داشته باشد.

۸-۷- اجرای کار باید مطابق مشخصات فنی و استاندارد های عمومی پروژه در تمامی سر فصل های کاری باشد. ۸-۸- پیمانکار متعهد به اعمال مدیریت، کنترل و نظارت بر اجرای صحیح کارها به وسیله افراد واجد صلاحیت است. مسئولیت به کارگرفتن روشهای اجرایی مناسب، انجام آزمایش های مورد نیاز بر اساس مشخصات فنی قرارداد، پرسنل کارآمد، ورزیده و ماهر که صلاحیت فنی و تخصصی دارند و رعایت توالی کارها به نحوی که کیفیت و پیشرفت کارها را طبق شرایط قرارداد تامین کند، بر عهده پیمانکار است.

۸-۹- پیمانکار در هنگام کار، باید کلیه مقررات عمومی ایمنی و برنامه زمانی مورد تأیید کارفرما را رعایت نماید و ساعات کار پیمانکار و کارکنانش طبق ضوابط و مقررات کارفرما بوده و پیمانکار و کارکنانش موظف به رعایت تمام آنها می باشند. هرگونه خسارتی که در اثر عدم رعایت مقررات ایمنی و یا عدم نگهداری و حفاظت صحیح وسایل و تاسیسات مجاور متعلق به کارفرما و یا اشخاص ثالث وارد آید بایستی طبق تشخیص کارفرما، جبران نموده و به وضعیت سابق اعاده نماید.

۸-۱۰- ظرف مدت ۵ روز از تاریخ شروع قرارداد، پیمانکار باید شخص واجد صلاحیتی را به عنوان نماینده خود به کارفرما معرفی کند. پس از تائید کارفرما، نماینده پیمانکار در طول مدت قرارداد به منزله پیمانکار عمل کرده، مکاتبات، اطلاعیه ها، ابلاغیه ها و دستور کارها خطاب به پیمانکار و به نام وی صورت می گیرد. نماینده پیمانکار در طول اجرای قرارداد با اطلاع قبلی به کارفرما می تواند تعویض گردد و به جای وی با تائید کارفرما شخص واجد صلاحیت دیگری گمارده شود.

تامین، ساخت، نصب و راه اندازی یک عدد مخزن (TK-1080) در واحد ۱۰۰ صفحه:	 شرکت تولیدات پتروشیمی قائد بصیر (سهامی عام)
شماره قرارداد: -----	

۸-۱۱- پیمانکار، مسئولیت کامل حسن انجام کارهای موضوع قرارداد را طبق اسناد و مدارک منضم به قرارداد بر عهده دارد، نظارت مستقیم بر کار پیمانکار در محدوده کارگاه صورت می‌گیرد، علاوه بر این پیمانکار باید گزارش پیشرفت اقداماتی را که در خارج از کارگاه به منظور انجام تعهدات قرارداد انجام می‌دهد برای انجام نظارت بر کارهای خارج از کارگاه، تسلیم کارفرما نماید.

۸-۱۲- ارسال گزارشات فنی و پیشرفت کار مطابق صلاحدید کارفرما.

۸-۱۳- پیمانکار به عنوان یک شخصیت مستقل، مسئول جبران کلیه خساراتی است که ناشی از فعل و یا ترک فعل وی و یا کارکنانش به کارفرما، کارکنان وی و یا اشخاص ثالث وارد گردیده است.

ماده ۹- قوانین و مقررات HSE:

۹-۱- پیمانکار موظف است در صورت بروز حوادث کار در حین انجام پروژه، نسبت به ارسال گزارش مکتوب حادثه به اداره کار مطابق فرم گزارش حادثه اقدام نموده و رونوشت آنرا به کارفرما تسلیم نماید.

۹-۲- پیمانکار موظف است به صورت روزانه و قبل از شروع کار، واحد HSE کارفرما را مطلع نماید. واحد HSE کارفرما نسبت به بازرسی و صدور مجوز شروع کار پیمانکار اقدام می‌نماید. در صورت مشاهده موارد نا ایمن برای شروع و یا ادامه کار، تا رفع کامل نواقص ایمنی مشاهده شده توسط پیمانکار، واحد HSE از صدور مجوز شروع انجام کار خودداری خواهد نمود. (تمامی فعالیت‌های پیمانکار در طول اجرای پروژه می‌بایست تحت نظر و با هماهنگی نماینده و یا نمایندگان کارفرما شروع و انجام شود).

۹-۳- پیمانکار موظف است از هرگونه آلودگی زیست محیطی در حین اجرای موضوع قرارداد جلوگیری نماید. مسئولیت جمع آوری و امحاء پسماندهای تولید شده در طول اجرای پروژه بر عهده پیمانکار خواهد بود و در صورت بروز آلاینده‌گی زیست محیطی و اقدام و جرائم سازمان محیط زیست، هرگونه مسئولیت بر عهده پیمانکار خواهد بود.

۹-۴- پیمانکار موظف است کلیه تجهیزات و نفرات مرتبط در اجرای مفاد قرارداد را بیمه نماید.

۹-۵- پیمانکار موظف است کلیه تابلوها، علائم هشدار، نوار خطر و ... جهت مسدود نمودن و اخطار در هنگام اجرای پروژه را به تعداد لازم فراهم نماید و مطابق دستورالعمل‌های اجرائی واحد HSE کارفرما مورد استفاده قرار دهد.

۹-۶- پیمانکار موظف است هر روز پس از اتمام کار، تمامی تجهیزات و وسایل اجرائی پروژه را در مکان مشخص شده توسط کارفرما مستقر نماید. (مسئولیت حفظ و نگهداری تجهیزات مورد استفاده در پروژه، بر عهده پیمانکار خواهد بود)

۹-۷- مجهز بودن تجهیزات مورد استفاده جهت اجرای پروژه به چراغ‌های روشنایی، چراغ هشدار و بوق الزامی است و در صورت اجرای بخشی از پروژه در شیفت شب، مهیا نمودن سیستم‌های روشنایی ایمن در حد لزوم بر عهده پیمانکار خواهد بود.

۹-۸- پیمانکار موظف است در ابتدای شروع پروژه، نفرات مرتبط در پروژه را معرفی نماید تا از طریق واحد HSE کارفرما، آموزش‌های ایمنی لازم به ایشان ارائه شود. در صورت نیاز به تعویض و یا افزایش نفرات جدید در پروژه، پیمانکار موظف است قبل از بکارگیری فرد جدید، نسبت به معرفی ایشان به کارفرما و دریافت آموزش‌های HSE اقدام نماید و در صورت تأیید کارفرما، نسبت به بکارگیری ایشان در انجام پروژه اقدام نماید.

<p>تامین، ساخت، نصب و راه اندازی یک عدد مخزن (TK-1080) در واحد ۱۰۰</p>	 <p>شرکت تولیدات پتروشیمی قائد بصیر (سهامی عام)</p>
<p>شماره قرارداد: -----</p>	

۹-۹- کارکنان پیمانکار فقط مجاز به فعالیت در محدوده کاری خود بوده و تردد در بخشهای دیگر سایت و یا مجتمع ممنوع بوده و امور HSE و حراست بر آن نظارت خواهد داشت. کلیه مسئولیتهای بعدی عدول از این موضوع به عهده پیمانکار خواهد بود.

۹-۱۰- پیمانکار موظف به رعایت مقررات ایمنی شرکت در مورد عدم استعمال دخانیات می باشد.

۹-۱۱- پیمانکار می بایست نسبت به تهیه و در اختیار گذاشتن تجهیزات و وسایل حفاظت فردی مورد نیاز پرسنل خود مطابق با آئین نامه ها و دستورالعمل های HSE کارفرما اقدام نموده و درخصوص استفاده از آنها و رعایت مسائل ایمنی کارکنان خود نظارت نماید.

۹-۱۲- هرگونه نقض مقررات ایمنی و محیط زیست شرکت بوسیله پیمانکار و یا کارکنان وی می تواند موجب تعلیق پیمان کار گردد. این عمل هیچ نوع مسئولیت و یا تعهدی برای کارفرما در بر نخواهد داشت.

۹-۱۳- ادوات و وسائلی که تابع مقررات مخصوص بازرسی های فنی شرکت می باشد: مانند جرثقیل، زنجیر، سیمهای بار بلند کن و ... باید از لحاظ حداکثر تحمل فشار و یا بار مشخص بازرسی شده باشند و نبایستی برای بار با فشار بیش از حد مجاز استفاده شوند.

۹-۱۴- پیمانکار موظف است برای تمامی تجهیزات خود که نیاز به داشتن تاییدیه فنی دارند، اقدام مقتضی معمول نماید.

۹-۱۵- کلیه ماشین ها و وسایل نقلیه پیمانکار که در سایت از آنها استفاده می گردد، باید دارای معاینه فنی باشند.

۹-۱۶- چنانچه در صورت عدم رعایت هر یک از موارد فوق الذکر (وظایف) از طرف پیمانکار و یا کارکنان آنان، خسارتی به تاسیسات و یا نیروی انسانی کارفرما و یا خسارت زیست محیطی وارد آید، مسئولیت جبران خسارات وارده بعهد پیمانکار بوده و کارفرما اختیار خواهد داشت خسارت وارده را بنا به تشخیص خود برآورد کرده و از محل ضمانت نامه حین انجام کار و یا هرگونه مطالبات دیگر پیمانکار کسر و برداشت نماید. تشخیص کارفرما در این خصوص قطعی بوده و پیمانکار حق هیچگونه اعتراضی در این خصوص نخواهد داشت.

ماده ۱۰- تعهدات و مسئولیت های پیمانکار

۱۰-۱- شرح خدمات قرارداد (پروژه) مذکور، درحالت کلی به شرح زیر می باشد:

خدماتی که توسط پیمانکار به موجب مقررات و شرایط این قرارداد انجام می شود شامل: جمع آوری مخزن قدیمی و انتقال به انبار ضایعات و تامین، ساخت، نصب، راه اندازی و حمل تا محل نصب مخزن TK-1080 (واقع در سایت پتروشیمی قائد بصیر گلپایگان) به همراه تمامی موارد زیر که عبارتند از:

۱- تهیه تمامی متریکال مورد نیاز شامل ورق ها، عایق ها، نازل ها و... ۲- ساخت مخزن ۳- ساخت استراکچرها ۴- سند بلاست و رنگ کاری مخزن ۵- عایق کاری ۶- تهیه نقشه های AS Built شده ۵- حمل و نصب ۶- انجام آزمایش های مورد نیاز (آنالیز مواد، متالو گرافی، تست های جوش و...)

۱۰-۱-۱- کلیه متعلقات باید مطابق نقشه های پیوست ۱ نصب و به صورت آماده بهره برداری به کارفرما تحویل شود.

۱۰-۱-۲- هرگونه تغییراتی در مراحل ساخت باید با مشاوره کارفرما اعمال شود.

صفحه:	تامین، ساخت، نصب و راه اندازی یک عدد مخزن (TK-1080) در واحد ۱۰۰	 <p>شرکت تولیدات پتروشیمی قائد بصیر (سهامی عام)</p>
شماره قرارداد: -----		

- ۱۰-۱-۳- جنس تمامی ورق ها و متعلقات که در مدارک فنی آمده است از A283-C به A516-70 تغییر یافته و پیمانکار موظف است در تهیه مواد اولیه به این موضوع توجه نماید.
- ۱۰-۱-۴- جوشکاری در پاس ریشه قطعا بایستی به روش GTAW انجام شود.
- ۱۰-۱-۵- در مراحل ساخت واحدهای بازرسی، فنی و مهندسی پتروشیمی قائد بصیر می تواند برای بررسی مراحل ساخت و مسائل فنی از تجهیز مورد نظر، در محل ساخت بازرسی نموده و پیمانکار موظف به همکاری در این زمینه می باشد، لازم به ذکر است هر گونه ممانعت از بازدید به منزله تخلف در ساخت محسوب می شود و شامل جریمه با نظر کارفرما می باشد.
- ۱۰-۱-۶- پیمانکار موظف است در صورت تعطیلی کارگاه در ایام رسمی و غیر تعطیل از یک روز قبل به کارفرما اطلاع داده ، تا در صورت اعزام بازرس فنی به صورت سرزده مشکلی نباشد. لازم به ذکر است در صورت تعطیل بودن و عدم هماهنگی قبلی از طرف پیمانکار هزینه ایاب و ذهاب و حق ماموریت بازرس به عهده پیمانکار می باشد.
- ۱۰-۱-۷- تمام مراحل ساخت و انجام تست ها باید براساس استانداردهای ASME,API,SPEC و دستورالعمل های ارائه شده توسط کار فرما انجام شود .
- ۱۰-۱-۸- کلیه جوش ها باید مطابق استاندارد باشد و در صورت وجود مشکلات جزئی پیمانکار موظف به اصلاح آن و در صورت وجود مشکلات عدید کارفرما اختیار کسر قرارداد و یا ملغی کردن پیمان را دارد.
- ۱۰-۱-۹- سند بلاست ، رنگ و عایق مخزن باید بر اساس مدارک و دستورالعمل های کارفرما انجام شود و هرگونه تغییر در نحوه انجام آن باید با تاییدیه کارفرما انجام شود .
- ۱۰-۱-۱۰- تمامی تست ها شامل تست های هیدروتست و OIL TEST& UT & PT&RT باید با نظارت کارفرما و تاییدیه های لازم از کارفرما انجام شود.
- ۱۰-۱-۱۱- تامین راه پله به عهده کارفرما و نصب آن به عهده پیمانکار می باشد.
- ۱۰-۱-۱۲- دستورالعمل های WPS و PQR تحویل کارفرما گردد.
- ۱۰-۱-۱۳- بر اساس استاندارد های AP & ASME انجام کلیه تست ها ی مورد نیاز باید با هزینه پیمانکار انجام و گزارش تست ها به کارفرما تحویل داده شود.
- ۱۰-۱-۱۴- کلیه مدارک و نقشه ها و دستورالعمل های تجهیزات Subwendor باید تحویل کارفرما گردد.
- ۱۰-۱-۱۵- هزینه حمل و نصب از مبدا تا مقصد ، و همچنین جرثقیل و تجهیزات مورد نیاز به عهده پیمانکار می باشد
- ۱۰-۱-۱۶- دستورالعمل سند بلاست و رنگ کاری و عایقکاری بر اساس مدارک و SPEC کارفرما توسط پیمانکار تهیه و پس از تایید کارفرما ، پیمانکار بر اساس مدارک تایید شده و با نظارت واحد بازرسی فنی اقدام به عملیات سند بلاست و رنگ کاری و عایقکاری می نماید.

صفحه:	تامین، ساخت، نصب و راه اندازی یک عدد مخزن (TK-1080) در واحد ۱۰۰	 شرکت تولیدات پتروشیمی قائد بصیر(سهامی عام)
شماره قرارداد: -----		

- ۱۰-۱-۱۷- CERTIFICATE جوشکاران باید قبل از شروع عملیات جوشکاری توسط پیمانکار به کارفرما تحویل شود و پس از تایید آن پیمانکار مجاز به شروع جوشکاری می باشد.
- ۱۰-۱-۱۸- پیمانکار موظف به بازدید از تجهیز مشابه در محل کارخانه در گلپایگان جهت آشنایی با عملکرد تجهیز می باشد، لذا پس از ثبت قرارداد هیچ گونه توجیهی مبنی بر عدم آگاهی نسبت به عملکرد تجهیز مورد نظر قابل قبول نیست.
- ۱۰-۱-۱۹- در صورت نیاز کارفرما می تواند از کارگاه پیمانکار بازدید نماید و در صورت خلف مدارک ارائه شده و عدم توانایی پیمانکار در انجام وظایف می تواند پیمان را لغو نموده و ادعای خسارت نماید.
- ۱۰-۱-۲۰- گارانتی حداقل یک ساله تجهیز به عهده پیمانکار می باشد. لازم به ذکر است گارانتی بیش از یک سال در نمرات فنی و جدول TBE برای انتخاب پیمانکار تاثیر گزار می باشد.
- ۱۰-۱-۲۱- پیمانکار موظف است قبل از ساخت CERTIFICATE متریاال مورد استفاده را به کارفرما تحویل دهد و پس از تایید واحد فنی کارفرما شروع به ساخت کند. لازم به ذکر است کلیه هزینه های آزمایشگاه و تست و گواهینامه به عهده پیمانکار می باشد.
- ۱۰-۱-۲۲- در تمامی مراحل کاری هزینه هرگونه تغییر در خرید متریاال، ساخت، نصب، انجام تست ها و ... به عهده پیمانکار می باشد.

۲-۱۰- تأییدات پیمانکار:

- پیمانکار تأیید و اقرار می کند که:
- ۱۰-۲-۱- پیش از آغاز هر قسمت از کار، تمام اسناد و مدارک فنی و دستورالعمل های مربوطه را با دقت مطالعه کرده است به نحوی که هیچگونه ابهامی از نظر چگونگی اجرای کار برای خود و کارکنانش باقی نماند؛ بطور کلی کمبود مدارک برای هر قسمت از کار، هرگز از تعهدات پیمانکار مبنی بر اجرای کامل کار مطابق با برنامه زمانی نمی کاهد.
- ۱۰-۲-۲- پیمانکار با امضاء قرارداد تأیید می نماید که از مشخصات موضوع قرارداد اطلاع کامل داشته و دارای تجربه و دانش فنی، تجهیزات و وسایل مورد نیاز جهت انجام موضوع قرارداد بوده فلذا نمی توان به عذر عدم اطلاع معترض شود.
- ۱۰-۲-۳- پیمانکار متعهد شد که کلیه فعالیتهای مورد نیاز قرارداد را مطابق مشخصات اسناد فنی به نحو احسن، انجام دهد. نماینده کارفرما می تواند در تمام مراحل انجام کارها حضور یابد بدون اینکه در کارهای جاری پیمانکار اختلالی ایجاد گردد.
- ۱۰-۲-۴- پیمانکار، مسئول همه ماشین آلات و وسایل خود می باشد. زمانی که ماشین آلات و تجهیزات پیمانکار به کارگاه آورده شود، فرض بر این است که تنها به منظور استفاده در کارهای موضوع قرارداد است. پیمانکار نمی تواند ماشین آلات و ابزاری که برای انجام عملیات لازم است را از کارگاه خارج نماید. در مورد بیرون بردن ماشین آلات و تجهیزاتی که در کارگاه مورد نیاز نیست، پیمانکار تقاضای بیرون بردن آنها را به کارفرما تسلیم می کند. کارفرما، به تقاضای او رسیدگی می کند و

صفحه:	تامین، ساخت، نصب و راه اندازی یک عدد مخزن (TK-1080) در واحد ۱۰۰	 شرکت تولیدات پتروشیمی قائد بصیر (سهامی عام)
شماره قرارداد: -----		

در صورتی که موجه باشد، اجازه خروج می‌دهد. پیمانکار حق طرح هرگونه ادعا، اعتراض و شکایتی در این باب را از خود سلب و اسقاط نمود.

۱۰-۲-۵- در دوره انجام موضوع قرارداد، پیمانکار و کارکنان وی موظف به رعایت ضوابط و مقررات کارفرما در محل مجتمع از جمله مقررات ورود و خروج، ساعات کار و موارد ایمنی هستند.

۱۰-۲-۶- پیمانکار متعهد به تهیه و تامین کلیه ابزار و تجهیزات و ماشین آلات مورد نیاز برای انجام و اتمام تعهدات و خدمات خود می‌باشد و بر این امر آگاه است که کارفرما به جز آنچه صریحاً در این قرارداد قید نموده باشد، هیچگونه تعهد دیگری ندارد. (تعهدات کارفرما منحصر به موارد تصریح شده در این قرارداد است).

۱۰-۲-۷- پیمانکار متعهد است بدون کسب اجازه قبلی و کتبی کارفرما اقدام به واگذاری کل کار و یا بخشی از آن به غیر ننماید و اجازه کارفرما، پیمانکار را در قبال مسئولیت‌ها و تعهدات این قرارداد بری نخواهد نمود. پیمانکار در قبال اعمال، قصور، خطاها و مسامحه‌ها و بطور کلی فعل و یا ترک فعل پیمانکاران دست دوم (در صورت وجود) به همان اندازه که در قبال اعمال خود در قرارداد قید گردیده، مسئول و جوابگو بوده و با پیمانکار دست دوم متضامناً مسئول جبران خسارت وارده خواهد بود.

۱۰-۲-۸- پیمانکار باید با حسن نیت، سعی و کوشش و مهارت و تجربه‌ای که به صورت منطقی و معمول از یک گروه حرفه‌ای و صاحب تجربه و مهارت انتظار می‌رود، در انجام تعهدات، خدمات و کارهای خود بکار برد.

۱۰-۲-۹- پیمانکار متعهد می‌گردد که دارای امکانات و تجهیزات مورد لزوم جهت اجرای سریع کار (در صورت لزوم دو نوبت کاری در روز) و در زمان تعیین شده طبق قرارداد است. در صورت نیاز و یا درخواست کارفرما، پیمانکار موظف است پرسنل فنی خود را افزایش دهد. پیمانکار هزینه‌های مربوط به این بند را در قیمت پیشنهادی خود لحاظ نموده است، بنابراین از این بابت حق درخواست پرداخت هزینه‌های اضافی را نخواهد داشت.

۱۰-۲-۱۰- کلیه مالیات‌ها، عوارض، حقوق دولتی و حق بیمه تامین اجتماعی و سایر کسور قانونی مرتبط با هر بخش از این قرارداد و هرگونه هزینه از این قبیل را در صورت تعلق، بر اساس آخرین بخشنامه‌ها و قوانین ابلاغی پرداخت نماید.

۱۰-۲-۱۱- پیمانکار از محل پروژه بازدید به عمل آورده، از محل اجرای کار، شرایط کار و نحوه امکان اجرای کار، راه‌های دسترسی و ... آگاهی کافی و کامل حاصل نموده و کلیه شرایطی را که به نحوی در قیمت، سرعت پیشرفت کار و کیفیت آن موثر می‌باشد را ملحوظ نظر قرار داده است.

۱۰-۲-۱۲- پیمانکار از قوانین و مقررات مربوط به موضوع قرارداد و از جمله قوانین و مقررات مالیات‌ها، عوارض، بیمه، کار، تامین اجتماعی و حفاظت فنی و سایر قوانین و مقررات مرتبط با موضوع قرارداد که ممکن است در قیمت، سرعت پیشرفت کار و کیفیت آن موثر باشند، آگاهی کافی دارد و متعهد به رعایت همه آنها است. پیمانکار باید هدف‌هایی را که مورد انتظار بوده و در قرارداد صراحتاً یا تلویحاً مشخص شده است، به شایستگی برآورده نماید. در هر حال مسئولیت عدم اجرای ضوابط،

صفحه:	تامین، ساخت، نصب و راه اندازی یک عدد مخزن (TK-1080) در واحد ۱۰۰	 <p>شرکت تولیدات پتروشیمی قائد بصیر(سهامی عام)</p>
شماره قرارداد: -----		

قوانین و مقررات فوق الذکر بر عهده کارفرما نخواهد بود و پیمانکار، کارفرما را در مورد این بند، از هر مسئولیت و هزینه ای مبرا می دارد.

۱۰-۲-۱۳- مبلغ قرارداد برای اجرای کامل تعهدات پیمانکار کافی بوده و پیمانکار به این امر آگاه است که بدون هیچ گونه درخواست اضافه از کارفرما به کلیه تعهدات مندرج در قرارداد عمل نماید. در ازاء قیمت قبول شده از طرف کارفرما، پیمانکار متعهد می گردد که کارهای موضوع قرارداد را با رعایت کلیه شرایط، در مدت زمان مقرر در ماده یک این قرارداد، انجام داده و به اتمام برساند.

۱۰-۲-۱۴- پیمانکار اقرار می نماید که در این قرارداد واسطه ای وجود نداشته و حق دلالتی یا کمیسیون و نظایر آن به احدی نپرداخته و نخواهد پرداخت؛ چنانچه خلاف مفاد این بند به نحوی از انحاء معلوم شود، کارفرما محق است قرارداد را فسخ و تضمین ها و سپرده پیمانکار را به نفع خود ضبط و دریافت نماید. در این خصوص پیمانکار حق هرگونه ادعا و جبران خسارت را از خود سلب و ساقط می نماید. کارفرما محق است بر علیه پیمانکار اقدام قانونی به عمل آورد و از آثار مترتب بر پیمانکار ناشی از این اقدام قانونی استفاده نماید.

۱۰-۲-۱۵- تامین نیروی کار، ماشین آلات، ابزار و تجهیزات مورد نیاز برای اجرای کامل کار، از تعهدات بی چون و چرای پیمانکار است. پیمانکار متعهد است نسبت به تامین نیروی انسانی کافی از نظر کمی و کیفی در تمام رده های شغلی مورد نیاز برای حسن اجرای کار و تکمیل به موقع عملیات موضوع قرارداد اقدام کند. نیروی انسانی مورد نیاز اعم از گروه های کنترل و نظارت، کارکنان مستقیم اجرای کار و یا گروه سرپرستی و پشتیبانی بخش های مختلف باید از تخصص، مهارت و صلاحیت کاری لازم برخوردار باشند و به نحوی سازماندهی شوند که برای اجرای کار مربوطه مناسب باشند. پیمانکار هزینه های اضافی و احتمالی ناشی از این بند را در قیمت پیشنهادی خود منظور نموده است.

۱۰-۲-۱۶- پیمانکار متعهد است بر اساس برنامه زمانبندی، کارهای موضوع قرارداد را در زمان تعیین شده به پایان برساند.

۱۰-۲-۱۷- پیمانکار ملزم است کلیه اطلاعات و مدارک مرتبط با این قرارداد را محرمانه تلقی نماید.

۱۰-۲-۱۸- تعهدات و مسئولیت های پیمانکار در برابر انجام کلیه تعهدات از جمله شروع به موقع، حسن اجرای خدمات، تکمیل به موقع کار موضوع این قرارداد، طبق مفاد قرارداد بدون قید و شرط است و انجام هر یک از موارد زیر خدشه و خللی در تعهدات نامبرده ایجاد نمی کند:

- بازرسی و یا مشاهده و بررسی کارها به وسیله کارفرما
- پرداخت صورت وضعیت موقت و یا قطعی
- صدور گواهی تحویل موقت و پایان کار
- هر نوع تائید کارها به وسیله کارفرما و یا عدم تائید به موقع وی.
- هر نوع بررسی و یا تائید مدارک ارسالی از سوی پیمانکار، توسط کارفرما
- هر نوع بررسی و آزمایش و یا تائید، به وسیله موسسات ثالث مورد تائید کارفرما

صفحه:	تأمین، ساخت، نصب و راه اندازی یک عدد مخزن (TK-1080) در واحد ۱۰۰	 <p>شرکت تولیدات پتروشیمی قائد بصیر(سهامی عام)</p>
شماره قرارداد: -----		

- هر نوع رفع عیب در کارهای انجام شده از سوی کارفرما

تبصره ۱: پیمانکار، به عنوان یک شخصیت مستقل، مسئولیت مذاکره و پرداخت هزینه همه ادعاهای اشخاص ثالث ناشی از موضوع قرارداد و خسارت های قابل پیش بینی و غیرقابل پیش بینی موضوع قرارداد را بر عهده دارد و کارفرما را از هرگونه تعهد و هزینه ای جز آنچه در قرارداد تصریح شده است، مصون و بی زیان نگه می دارد.

۱۰-۲-۱۹- پیمانکار متعهد است دستورالعمل ها و ضوابط مجتمع پتروشیمی قائد بصیر را رعایت نماید.

۱۰-۲-۲۰- رعایت کلیه دستورالعمل های HSE، بازدید، سرویس و تعمیرات، نگهداری و کلیه موارد مربوطه که از سوی کارفرما و یا سازمانهای مربوطه به پیمانکار ابلاغ می شود.

۱۰-۳- پرسنل پیمانکار:

۱۰-۳-۱- پیمانکار مکلف است کارکنان خود را نزد سازمان تأمین اجتماعی بیمه نموده و ماهانه صورت مزد حق بیمه مربوط را طبق ماده ۳۹ قانون تأمین اجتماعی به سازمان مذکور ارسال و پرداخت نماید. پیمانکار مکلف به انجام بیمه تمام خطر، بیمه مسئولیت مدنی و حادثه کارکنان خود ظرف مهلت دو هفته از تاریخ دریافت پیش پرداخت بنماید.

۱۰-۳-۲- پیمانکار بایستی کلیه قوانین و مقررات ایمنی دارای کاربرد و سایر مقررات دیگر در چارچوب قرارداد، و همچنین سایر تسهیلات مانند محل سکونت کارگران و کارمندان، وسایل مورد نیاز آنها، وسایل نقلیه جهت تردد کارکنان به محل کار به علاوه کلیه وسایل ایمنی جهت انجام کار را به هزینه خود تأمین نماید. ضمناً غذای پرسنل پیمانکار در زمان حضور در مجتمع و اجرای کار، به عهده پیمانکار بوده و محل اسکان پرسنل پیمانکار بعهد پیمانکار می باشد.

۱۰-۳-۳- پیمانکار موظف است در صورت درخواست کارفرما، و به ترتیب و فواصلی که وی تعیین خواهد کرد صورت کاملی از کارکنان و کارگران خود اعم از کارگران ساده و ماهر و ماشین آلات و تجهیزات موجود خود را تهیه و به کارفرما ارائه نماید. پرسنل کلیدی پیمانکار بایستی قبل از شروع به کار به تأیید کارفرما برسند.

۱۰-۳-۴- پیمانکار متعهد است که عملیات موضوع قرارداد را به وسیله افرادی که در کار خود تخصص و تجربه کافی دارند انجام دهد. پیمانکار موظف است از به کارگماردن افراد فاقد صلاحیت امتناع ورزیده و به محض اطلاع یافتن از رد صلاحیت هر یک از افراد خود، فرد واجد صلاحیت دیگری را به کارفرما معرفی نماید.

۱۰-۳-۵- کسانی که در اجرای این قرارداد، خدماتی برای پیمانکار انجام می دهند، کارکنان پیمانکار شناخته می شوند. در اجرای این قرارداد، پیمانکار در مقابل کارفرما و اشخاص ثالث، مسئول اعمال کارکنان خود است. هرگاه کارکنان و کارگران پیمانکار باعث اختلال در نظم کارگاه شوند، کارفرما مراتب را برای بار اول به نماینده پیمانکار تذکر می دهد و در صورت تکرار، می تواند از پیمانکار بخواهد که متخلفان را از کار برکنار کند. در این صورت، پیمانکار مکلف به اجرای این دستور است و حق ندارد برکنار شدگان را بار دیگر در این پروژه به کار گمارد. اجرای این دستور از مسئولیت پیمانکار نمی کاهد و ایجاد حقی برای او نمی کند.

۱۰-۳-۶- پیمانکار ملزم می گردد هرگاه عدم صلاحیت اخلاقی و یا فنی یک یا چند تن از پرسنل وی بنا به تشخیص مسئولین کارگاه محرز گردد، حداکثر ظرف ۴۸ ساعت از اعلام مسئولین، کارکنان مذکور را تسویه حساب و تعویض و به جای آنها افراد مورد تأیید را بکار گمارد.

صفحه:	تامین، ساخت، نصب و راه اندازی یک عدد مخزن (TK-1080) در واحد ۱۰۰	 <p>شرکت تولیدات پتروشیمی قائد بصیر (سهامی عام)</p>
شماره قرارداد: -----		

۴-۱۰- سایر تعهدات پیمانکار:

۴-۱۰-۱- اگر در پرداخت دستمزد کارگران تأخیری پیش بیاید، کارفرما به پیمانکار اخطار می کند که طلب کارگران را پرداخت نماید. در صورت استنکاف پیمانکار، کارفرما می تواند دستمزد کارگران را طبق کارنامه های کارگری که در دست کارگران و دارای امضای نماینده مجاز پیمانکار است، برای ماه و یا ماه هائی که صورت وضعیت آن به پیمانکار پرداخت شده است، از محل مطالبات پیمانکار پرداخت کند و مبلغ پرداختی را به اضافه ۲۵ درصد به حساب بدهی های پیمانکار منظور نماید و اگر مطالبات پیمانکار کافی نباشد از محل تضمین های وی تامین کند. پیمانکار حق هرگونه ادعا، اعتراض و شکایت بر این عمل، مبلغ پرداختی، تعداد کارگران و میزان استحقاق آنان را از خود سلب و اسقاط نمود.

۴-۱۰-۲- پیمانکار باید کارها را با کیفیت عالی و با دقت، بر اساس مشخصات فنی پروژه و استانداردهای مرتبط انجام دهد؛ چنانچه پیمانکار از نظر کارفرما برای اجرای صحیح کار و اتمام به موقع آن کرائی لازم را نداشته باشد، پیمانکار مکلف است طبق پیشنهاد کارفرما تعداد پرسنل، ماشین آلات و ابزار کار مورد نیاز را به هزینه خود افزایش دهد تا از تأخیر در تکمیل به موقع کار جلوگیری به عمل آید. در اجرای این قرارداد، پیمانکار در مقابل کارفرما مسئول اعمال کارکنان خود است، هرگاه کارکنان و کارگران پیمانکار صلاحیت لازم برای انجام کار مربوطه را نداشته باشند کارفرما می تواند از پیمانکار بخواهد این افراد را از کار برکنار کند. در این صورت، پیمانکار مکلف به اجرای این دستور است و حق ندارد برکنار شدگان را بار دیگر در همان کارگاه به کار گمارد. اجرای این دستور از مسئولیت های پیمانکار نمی کاهد و ایجاد حقی را برای او نمی کند.

۴-۱۰-۳- هزینه های فراتر از هر نوع پوشش بیمه ای در این قرارداد (در کلیت آن) بر عهده پیمانکار است و ایشان این نوع هزینه ها را در قیمت پیشنهادی خود لحاظ نموده است و از این بابت بعداً هیچگونه درخواست وجهی از کارفرما نمی نماید.

۴-۱۰-۴- پیمانکار موظف است در جلسات کمیته بررسی حوادث و بهبود بهره برداری (که زمان آن از طرف کارفرما اعلام می گردد)، شرکت نماید. در صورت غیبت در جلسات، تصمیمات اتخاذ شده برای وی لازم الاجرا خواهد بود.

۴-۱۰-۵- تعهدات پیمانکار تکمیل شده تلقی نخواهد شد، مگر زمانی که کارفرما گواهی عملکرد را برای پیمانکار صادر کند. در این گواهی، تاریخی که پیمانکار تعهداتش را طبق قرارداد تکمیل کرده است، درج می شود.

ماده ۱۱- تعهدات و اختیارات کارفرما

۱۱-۱- کارفرما متعهد است در ازای کارهای انجام شده مطابق شرایط قرارداد و رعایت اصول مهندسی و استاندارد های موجود (که بر اساس پیشرفت فیزیکی موضوع قرارداد، به تائید نماینده کارفرما نیز رسیده باشد)، مبلغ مذکور را مطابق شرایط ماده ۴ این قرارداد به پیمانکار پرداخت نماید.

۱۱-۲- کارفرما باید حق دسترسی و اجرای کار در همه قسمت های ساختگاه موضوع قرارداد را در مدت اجرای قرارداد به پیمانکار بدهد.

۱۱-۳- کارفرما بلافاصله پس از تنفیذ قرارداد، شخصی را بعنوان نماینده خود کتباً به پیمانکار معرفی می نماید. نماینده کارفرما، در طول مدت قرارداد، در حدود اختیاراتی که کتبا به وی محول شده است، به نمایندگی از طرف کارفرما اقدام می کند و تمام اطلاعیه ها، ابلاغیه ها و دستور کارها به وسیله وی صادر می گردد. پیمانکار موظف است دستورات نماینده کارفرما را بمنزله دستورات کارفرما اجرا نماید. کارفرما ممکن است در طول اجرای قرارداد، نماینده خود را تعویض و شخص دیگری را به جای وی به پیمانکار معرفی نماید.

صفحه:	تامین، ساخت، نصب و راه اندازی یک عدد مخزن (TK-1080) در واحد ۱۰۰	 شرکت تولیدات پتروشیمی قائد بصیر (سهامی عام)
شماره قرارداد: -----		

۴-۱۱- عملیات اجرائی پیمانکار، همیشه باید زیر نظر و با اطلاع کارفرما انجام شود. کارفرما، تنها مرجع فنی پیمانکار برای اجرای قرارداد است. نظریه کارفرما در مورد کیفیت کار انجام شده، قطعی است و پیمانکار ملزم به قبول آن است. نظارتی که از طرف کارفرما در اجرای کارها به عمل می آید، به هیچ وجه از میزان مسئولیت پیمانکار برای انجام کار با کیفیت و طبق استاندارد و مشخصات و اخذ تائیدات کمی و کیفی نمی کاهد. پیمانکار موظف است هر نوع اطلاعات و مدارکی را که مورد نیاز باشد در اختیار نمایندگان کارفرما بگذارد و تسهیلات لازم را برای بازرسی از کارها فراهم نماید.

۵-۱۱- در صورتیکه کارفرما مواردی از عدم رعایت موارد فنی مرتبط با قرارداد را در اجرای کارها مشاهده کند و یا پیمانکار در انجام تعهدات خود قصور و یا مسامحه نماید، با ارسال اخطاریه‌ای، اصلاح کارهای معیوب را در مدت مناسبی که با توجه به حجم و نوع کار تعیین می‌نماید از پیمانکار می‌خواهد. اگر در مهلت تعیین شده، پیمانکار نسبت به اصلاح کارها اقدام نکند، کارفرما می‌تواند خودش کارهای معیوب را به هر ترتیبی که صلاح بداند نسبت به انجام کار، رفع نواقص و معایب پرداخته و هزینه های آن را به اضافه ۲۵٪ از محل هرگونه طلب و یا تضمین مالی ارائه شده پیمانکار بدون نیاز به انجام مراحل قضائی برداشت نماید و در صورت عدم تکافو به هر طریق دیگر برای دریافت وجه فوق اقدام کند. پیمانکار در این خصوص حق هرگونه اعتراض، شکایت و ادعائی را از خود سلب و اسقاط نمود.

۶-۱۱- انجام هرگونه دوباره کاری که ناشی از سهل انگاری و یا اشتباه پیمانکار باشد، بر عهده وی بوده و هزینه مصالح مصرفی و دوباره کاری و خسارت ناشی از تأخیر آن، به حساب پیمانکار منظور خواهد شد.

۷-۱۱- کارفرما هیچگونه تأخیر در مفاد و موضوع این قرارداد را از پیمانکار نخواهد پذیرفت و لذا پیمانکار موظف به رعایت دقیق برنامه زمانبندی ارائه شده با نظارت کارفرما می باشد.

۸-۱۱- چنانچه کارفرما تشخیص دهد که پیمانکار توان اجرای عملیات موضوع پروژه را در مدت مقرر در قرارداد ندارد، کارفرما اختیار دارد تمام یا قسمتی از عملیات موضوع قرارداد را یکجا و یا در قرارداد های جداگانه به پیمانکار دیگری واگذار نماید و به نسبت عملیات کسر شده از پیمانکار، سقف قرارداد نیز کاهش می یابد و پیمانکار بایستی با همان شرایط قرارداد و در چارچوب آن، به تعهدات خود تا پایان مدت قرارداد عمل نماید. پیمانکار حق هرگونه ادعا، اعتراض و یا شکایتی در این خصوص را از خود سلب و اسقاط نمود.

ماده ۱۲ - خسارت تأخیر

چنانچه پیمانکار کارهای موضوع قرارداد را در مدت مقرر طبق برنامه زمان بندی کار موردتأیید کارفرما و یا در مدت تمدید مجاز قرارداد به پایان نرساند و به تشخیص کارفرما این تأخیر ناشی از قصور پیمانکار باشد، خسارت تأخیر بشرح زیر به او تعلق خواهد گرفت:

به ازای هر روز تأخیر، نیم در هزار از مبلغ قرارداد، از مطالبات پیمانکار کسر و ضبط خواهد گردید.

تبصره ۱: در هر صورت جمع جرائم تأخیر اخذ شده از پیمانکار نباید از ۲۱ درصد مبلغ قرارداد بیشتر باشد. در صورتیکه جمع روزهای تأخیر غیر مجاز ۲۰ روز گردد، کارفرما حق دارد قرارداد را فسخ و کلیه خسارات ناشی از تأخیر و فسخ را از مطالبات پیمانکار کسر نماید. تشخیص مجاز یا غیر مجاز بودن تأخیرات و خسارات وارده پس از ارائه اسناد مثبت توسط پیمانکار، با کارفرما است و پیمانکار حق هرگونه ادعا، اعتراض و یا شکایتی در این خصوص را از خود سلب و اسقاط نمود.

صفحه:	تامین، ساخت، نصب و راه اندازی یک عدد مخزن (TK-1080) در واحد ۱۰۰	 شرکت تولیدات پتروشیمی قائد بصیر(سهامی عام)
شماره قرارداد: -----		

ماده ۱۳ - تعلیق

کارفرما می تواند در مدت زمان قرارداد، اجرای کار را برای یک بار و مجموعاً به مدت ۱۰ روز معلق نماید، در این صورت باید مراتب را با تعیین تاریخ شروع تعلیق به پیمانکار اطلاع دهد.

ماده ۱۴ - تحویل موقت و تحویل قطعی

تحویل موقت پس از اتمام کار و درخواست پیمانکار و تأیید تیم فنی و بازرسی شرکت پتروشیمی قائد بصیر از تاریخ امضاء صورتجلسه شروع می گردد. پس از امضاء صورتجلسه تحویل موقت و رفع نواقص، پیمانکار بایستی ماشین آلات، تجهیزات، ابزار و تمام وسایل خود را از محل اجرای پروژه بیرون ببرد، محل را با نظر کارفرما پاکسازی کرده و تحویل کارفرما نماید. تحویل قطعی پس از انجام تحویل موقت و رفع نواقص، پیمانکار صورت وضعیت قطعی کارهای موضوع قرارداد را تنظیم می کند و با تأیید تیم فنی و بازرسی (۳ ماه شمسی پس از تحویل موقت) شرکت پتروشیمی قائد بصیر تحویل قطعی صورت می گیرد.

ماده ۱۵ - موارد فسخ قرارداد

کارفرما می تواند در صورت تحقق هر یک از موارد زیر، قرارداد را فسخ نماید و خسارات وارده را از محل تضمین حسن انجام کار و ضمانت انجام تعهدات و یا هر نوع مطالبات دیگر پیمانکار کسر نماید.

- ۱-۱۵- عدم رعایت هر یک از تعهدات و یا مفاد قرارداد از طرف پیمانکار که به موضوع و هدف قرارداد آسیب برساند.
- ۲-۱۵- تأخیر بیش از یک چهارم زمان تعیین شده طبق برنامه زمان بندی مصوب کارفرما در تحویل هر بخش از موضوع قرارداد و یا عدم تحویل آن.
- ۳-۱۵- ورشکستگی یا توقیف اموال پیمانکار از سوی محاکم قضائی به گونه ای که موجب ناتوانی پیمانکار در اجرای تعهدات خود در قرارداد شود.
- ۴-۱۵- انتقال و یا واگذاری موضوع قرارداد جزئاً و یا کلاً به اشخاص دیگر اعم از حقیقی یا حقوقی بدون مجوز کتبی کارفرما.
- ۵-۱۵- تحت تعقیب قرار گرفتن پیمانکار از سوی مراجع قضایی یا انتظامی به نحوی که موجب تأخیر یا عدم اجرای مفاد قرارداد گردد.

تبصره ۱۱: کلیه موارد فوق به تشخیص کارفرما بوده و نیاز به اخذ مجوز از هیچ یک از مراجع ذی صلاح نخواهد داشت. پیمانکار حق هرگونه اعتراض، شکایت و یا ادعائی را از خود سلب و اسقاط نمود.

ماده ۱۶ - خاتمه قرارداد

این قرارداد در هر زمان می تواند با درخواست کارفرما و یا توافق طرفین خاتمه پذیرد. در صورت خاتمه قرارداد، کارهای تمام شده طبق شرایط قرارداد تحویل موقت شده و مابقی کارهای ناقص پس از تأیید مقادیر کارهای انجام شده، تحویل قطعی می گردد. در این صورت پیمانکار محق به دریافت وجوهی به شرح زیر خواهد بود:

۱-۱۶- حق الزحمه کارهای انجام شده توسط پیمانکار تا تاریخ خاتمه قرارداد، پس از کسر مبالغی که از این بابت قبلاً پرداخت شده و همچنین کسر کسور قانونی.

۲-۱۶- کلیه موافقت نامه ها یا تعهدات پیمانکار در مقابل موسسات دیگر در تاریخ خاتمه دادن به این قرارداد، مشروط بر اینکه این تعهدات و موافقت نامه ها به منظور اجرای این قرارداد ایجاد شده باشد، پس از تأیید کارفرما این موافقت نامه ها با

صفحه:	تامین، ساخت، نصب و راه اندازی یک عدد مخزن (TK-1080) در واحد ۱۰۰	 شرکت تولیدات پتروشیمی قائد بصیر(سهامی عام)
شماره قرارداد: -----		

توافق دو طرف جدید، به کارفرما و یا پیمانکار دیگری که توسط کارفرما معرفی می گردد منتقل شده باشد و پیمانکار مستحق دریافت هیچ گونه وجه دیگری بعنوان جبران خسارات نخواهد بود.

ماده ۱۷ - قانون حاکم بر این قرارداد

قانون حاکم بر این قرارداد منحصراً قانون جمهوری اسلامی ایران است. دادگاه های قضائی مستقر در تهران، دادگاه صالح رسیدگی به اختلافات قضائی ناشی از این قرارداد خواهند بود.

ماده ۱۸ - حل اختلاف

در صورت بروز هرگونه اختلاف میان طرفین در تفسیر یا اجرای این قرارداد، موضوع ابتدا از طریق مذاکره با حضور نمایندگان حقوقی طرفین بررسی و حل و فصل خواهد شد و در صورت عدم حصول نتیجه مطلوب، موضوع مورد اختلاف به مراجع صالحه قضایی تهران ارجاع خواهد شد که در این صورت پیمانکار موظف است تا حل نهایی اختلاف، کما فی السابق به تعهدات خود عمل نماید در غیر اینصورت کارفرما نسبت به جبران خسارت وارده از محل تضمین های موجود اقدام خواهد کرد. هزینه حل اختلاف در مراجع قضائی به عهده محکوم علیه خواهد بود.

ماده ۱۹- ابلاغیه ها

هرگونه اطلاعیه، اعلام نظر، دستورات، موافقت، تصویب، اخطار و اقدام های مشابه تنها به صورت کتبی معتبر است. کلیه مکاتبات باید به آدرس مندرج در مقدمه ارسال گردد. طرفین می توانند آدرس بیان شده در مقدمه قرارداد را تغییر دهند و باید حداکثر در ظرف مدت هفت روز این تغییر را به اطلاع طرف دیگر برسانند. رسید دبیرخانه هر دو طرف یا رسید تحویل پستی سفارشی، ملاک تسلیم مکاتبات می باشد.

ماده ۲۰ - سایر شرایط قرارداد

۲۰-۱- دو طرف توافق نمودند هرگاه هر بخش از مفاد قرارداد به هر دلیلی از جمله مغایرت با قانون بی اعتبار گردد، این امر به نفوذ مفاد باقیمانده قرارداد خللی وارد نمی سازد و قرارداد همچنان دارای اعتبار و به قوت خود باقی است.
 ۲۰-۲- تمام طرفین، شرایط و مفاد قرارداد (در کلیت آن) را بر طبق اصل حسن نیت متقابل به اجرا در می آورند و کلیات شرایط و مفاد مذکور و هدف و موضوع قرارداد را باید همواره محترم بشمارند.
 ۲۰-۳- هیچ گونه اسقاط حق توسط کارفرما نسبت به یک قصور یا تقصیر پیمانکار تحت شرایط قرارداد، به عنوان اسقاط دیگر حقوق او نسبت به قصور یا تقصیر دیگری اعم از مشابه یا متفاوت با آن تقصیر یا قصور مؤثر تلقی نخواهد شد.
 ۲۰-۴- حقوق طرفین نسبت به هیچ یک از شرایط این قرارداد، اسقاط شده محسوب نخواهد شد مگر آنکه توسط صاحب حق، از آن اسقاط حق شده و چنین اسقاط حقی کتباً به طرف دیگر تسلیم شده باشد.
 ۲۰-۵- عدم اصرار یکی از طرفین در مورد ایفای تعهدات طرف دیگر، یا اعطای مهلت یا تخفیف شرایط، به عنوان اسقاط حق در قبال قصور یا تقصیر طرف دیگر، اعراض از چنین حقی یا هر حق دیگری تحت شرایط قرارداد تلقی نخواهد شد؛ این گونه حقوق به طور کامل به قوت و اعتبار خود باقی خواهد بود.

صفحه:	تامین، ساخت، نصب و راه اندازی یک عدد مخزن (TK-1080) در واحد ۱۰۰	 شرکت تولیدات پتروشیمی قائد بصیر (سهامی عام)
----- شماره قرارداد: -----		

۲۰-۶- اگر معلوم شود که مفاد یک ماده یا بندی از یک یا چند ماده قرارداد با قانون مغایرت دارد یا توسط مقامات دارای صلاحیت رسمی مغایر قانون شناخته شود، یا طبق شرایط حاکم، معتبر یا قابل اجرا نباشد و یا با دیگر شرایط قرارداد مغایرت و تناقض داشته باشد، این مغایرت در امر بیان شده هیچ تأثیری در نفوذ دیگر شرایط قرارداد نخواهد داشت. طرفین بایستی با حسن نیت در مورد حذف و یا انجام اصلاحات مقتضی بر این گونه موارد، توافق نمایند.

۲۰-۷- جز در مواردی که صراحتاً و به شکلی دیگر در قرارداد به آن اشاره شده باشد، وظایف و تعهدات و مسئولیت‌های هر یک از دو طرف، جنبه انفرادی خواهد داشت و نه جنبه مشترک و تضامنی. هیچ یک از مفاد و شرایط قرارداد را نمی‌توان طوری تعبیر و تفسیر کرد که به معنی ایجاد یک موسسه، مشارکت یا شراکت و یا هرگونه رابطه استخدامی بین پیمانکار و کارفرما تلقی گردد. هر یک از طرفین، منفرداً در قبال تعهدات خود بر طبق شرایط قرارداد مسئولیت خواهند داشت.

۲۰-۸- طرفین توافق نمودند که رعایت زمان بندی در این قرارداد، یک اصل اساسی است.

کارفرما

شرکت تولیدات پتروشیمی قائد بصیر (سهامی عام)

فرهاد جهانگیری

مدیر عامل

پیمانکار

شرکت

سید علیرضا سیف زاده عمرانی

عضو هیئت مدیره

.....

.....

صفحه:	تامین، ساخت، نصب و راه اندازی یک عدد مخزن (TK-1080) در واحد ۱۰۰	 شرکت تولیدات پتروشیمی قائد بصیر (سهامی عام)
شماره قرارداد: -----		

«برنامه کار و گزارشها و مدارک پروژه»

- ۱- موارد و شرح خدمات قرارداد که در بند ۱۰-۱ آمده است.
- ۲- پیمانکار موظف است در پایان هر ۱۵ روز یک بار گزارش پیشرفت کار خود را بر اساس برنامه کار در ۲ نسخه به کارفرما تسلیم دارد.
- ۳- پیمانکار باید در خاتمه کار و پس از تحویل موقت، گزارشی شامل تاریخچه ای از کلیه کارها از بدو شروع کار تا خاتمه کار به کارفرما تسلیم نماید.
- ۴- اسناد و مدارک پروژه عبارتند از مجموعه مکاتبات و صورتجلسات، گزارشات ماهیانه، نقشه ها، مشخصات فنی، مدارک فنی، محاسبات، برگه های داده های فنی، اطلاعات و نقشه های تهیه شده توسط سازندگان و فهرست مقادیر کالا (MTO) و مدارک سفارش کالا (MR).
- ۵- طبقه بندی اسناد و مدارک پروژه
 اسناد و مدارک از دیدگاه فی مابین مشاور و کارفرما به دسته های زیر قابل تقسیم بندی می باشد :
 ۱-۵ دسته اول - مکاتبات و صورتجلسات:
 کلیه مکاتبات و صورتجلسات تا جائیکه جنبه اتخاذ تصمیم و پاسخگویی به مسائل فنی و روشن نمودن آنها دارند باید پس از دریافت در اسرع وقت و تا حداکثر یک هفته تقویمی توسط کارفرما پاسخ داده شوند. در غیر اینصورت در پایان موعده مذکور چنانچه مشاور پیشنهادی یا نظری از این بابت دریافت نکرده باشد مکاتبات و صورتجلسات مذکور بخودی خود تصویب شده تلقی می گردد.
- ۲-۵ دسته دوم - اسناد و مدارکی که نیاز به بررسی و تایید کارفرما دارند:
 این دسته عمدتاً شامل نقشه ها و مدارکی هستند که در جریان و در ارتباط با خدمات مهندسی مقدماتی، مهندسی پایه و مهندسی تفصیلی توسط مشاور تهیه و باید مورد بررسی و تایید کارفرما قرار گرفته و ادامه کار در مورد آنها بدون اعلام کتبی کارفرما مجاز نخواهد بود. مدت زمان لازم برای تصویب این دسته از اسناد و مدارک ۱۵ روز کاری می باشد.
 چنانچه کارفرما نظر خود را در موعده تعیین شده اعلام ننماید، مدارک ارسالی موضوع این بند تصویب شده تلقی خواهد شد.
 تبصره : اسناد و مدارک پیش بینی نشده، اسناد و مدارکی هستند که قید نگردیده اند لیکن در طول انجام خدمات و یا در موقع تکمیل نهائی خدمات به کارفرما تحویل خواهند گردید. مدارک موضوع این تبصره نیازی به تصویب کارفرما نداشته ولی پیمانکار ریز عناوین این دسته از اسناد را تهیه و به کارفرما ارائه می نماید و کارفرما حق خواهد داشت که در هر موقع اسناد مذکور را مورد بررسی قرار داده و نسبت به صحت آنها اعلام نظر و اصلاحات لازم را از پیمانکار درخواست نماید. تصویب گزارش ها، مدارک و نقشه های تهیه شده توسط پیمانکار بوسیله کارفرما و یا عدم اظهار نظر توسط کارفرما، رافع مسئولیت پیمانکار در مورد صحت انجام خدمات موضوع قرارداد نبوده و در هر حال مشاور مسئول تا سه سال پس از تحویل موقت جوابگوی نواقص و یا اشتباهاتی که به علت نقص کار او بعداً در پروژه مشاهده گردد، می باشد.

صفحه:	تامین، ساخت، نصب و راه اندازی یک عدد مخزن (TK-1080) در واحد ۱۰۰	 شرکت تولیدات پتروشیمی قائد بصیر (سهامی عام)
شماره قرارداد: -----		

جدول شماره ۱

ارسالی از کارفرما	ارسالی از پیمانکار	نوع
۱ اصل	۱ اصل - ۱ کپی	نامه ها
۱ اصل	۱ اصل - ۱ کپی	فاکس
۱ اصل	--	اطلاعات و مشخصات عمومی
--	۱ کپی کاغذی و ۱ کپی الکترونیکی با فرمت PDF	مشخصات فنی
--	۱ اصل + ۲ (کپی) و ۱ کپی الکترونیکی با فرمت PDF	مشخصات فنی (نهائی)
--	۲ نسخه و ۱ کپی الکترونیکی با فرمت CATPart	نقشه ها
--	۱ نسخه	گزارشات پیشرفت کار
--	۲ نسخه	صورتحسابهای مراحل پیشرفت کار
--	۱ اصل + ۱ کپی	صورتحسابات
--	۱ نسخه شرح خدمات و ۱ کپی الکترونیکی با فرمت Word برای فایل های متنی و فرمت CATPart برای نقشه ها	اسناد مناقصه
--	۱ اصل + ۱ کپی و ۱ کپی الکترونیکی با فرمت AutoCAD	نقشه ها (نهائی)

شماره قرارداد:

پیوست شماره ۱

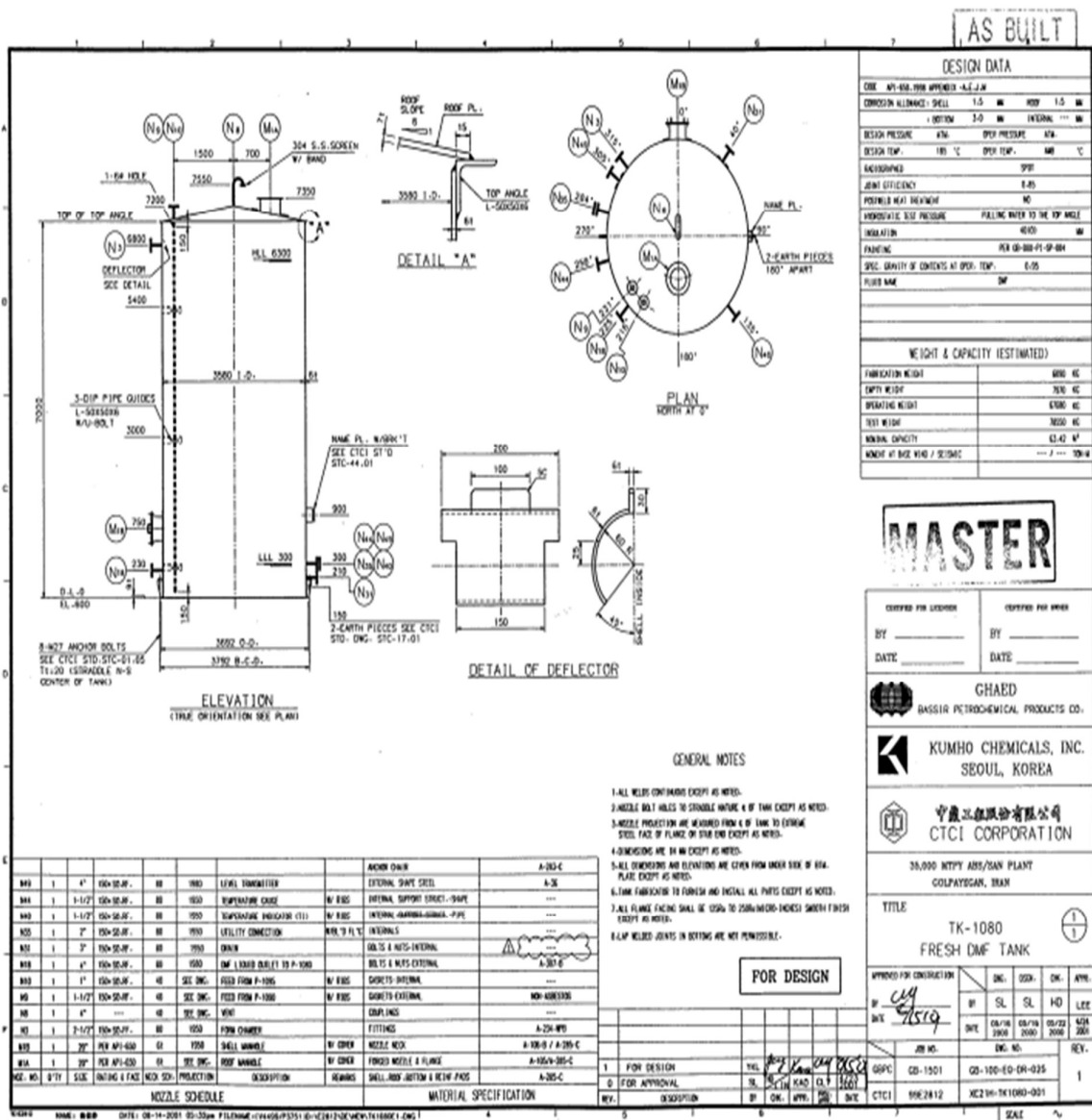



شماره قرارداد:

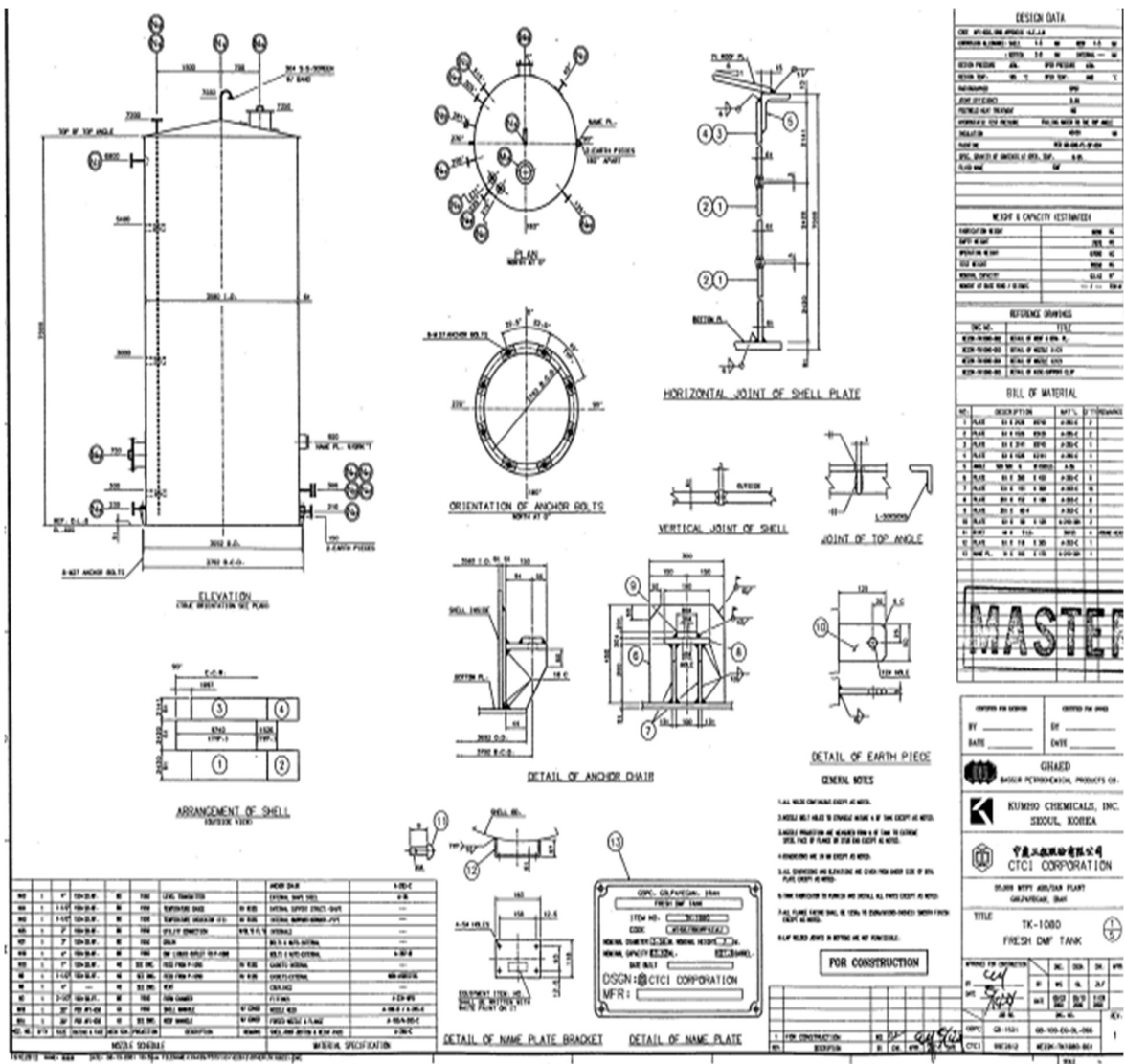

شماره قرارداد:

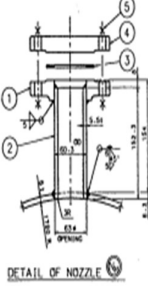
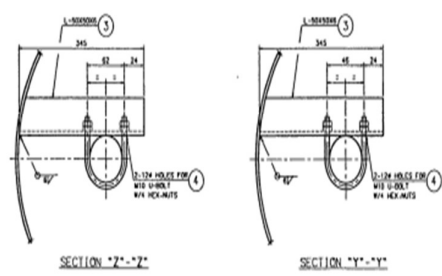
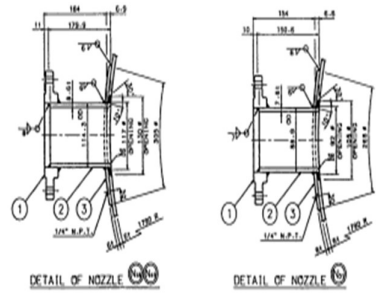
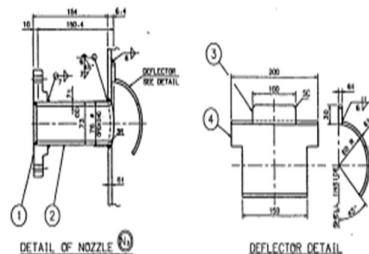
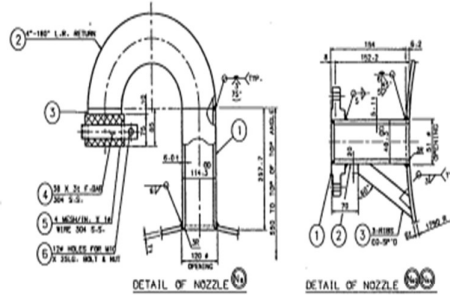
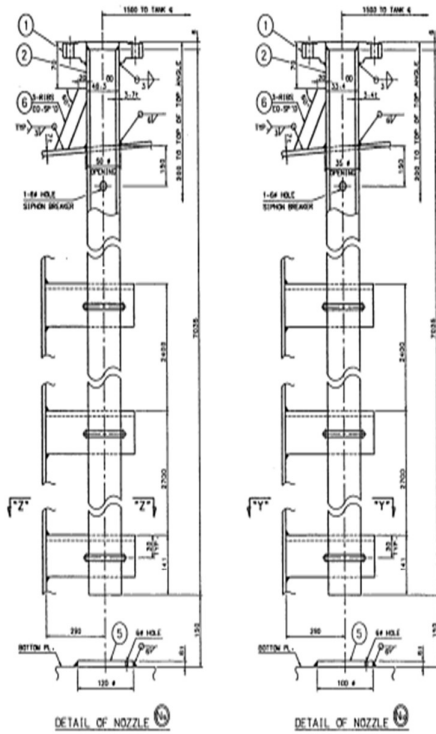

BILL OF MATERIAL			
NO.	DESCRIPTION	MAT'L	QTY (REMARKS)
1	PLATE 1.0\"/>		
2	PIPE 1.0\"/>		
3	WELT 1/2\"/>		
4	PLATE 61.4 30 X 100	A-307C	3
5	PLATE 61.4 30 X 100	A-307C	3
6	PLATE 61.4 30 X 100	A-307C	3
7	PIPE 1.0\"/>		
8	PIPE 1.0\"/>		
9	PIPE 1.0\"/>		
10	PIPE 1.0\"/>		
11	PIPE 1.0\"/>		
12	PIPE 1.0\"/>		
13	PIPE 1.0\"/>		
14	PIPE 1.0\"/>		
15	PIPE 1.0\"/>		
16	PIPE 1.0\"/>		
17	PIPE 1.0\"/>		
18	PIPE 1.0\"/>		
19	PIPE 1.0\"/>		
20	PIPE 1.0\"/>		
21	PIPE 1.0\"/>		
22	PIPE 1.0\"/>		
23	PIPE 1.0\"/>		
24	PIPE 1.0\"/>		
25	PIPE 1.0\"/>		
26	PIPE 1.0\"/>		
27	PIPE 1.0\"/>		
28	PIPE 1.0\"/>		
29	PIPE 1.0\"/>		
30	PIPE 1.0\"/>		
31	PIPE 1.0\"/>		
32	PIPE 1.0\"/>		
33	PIPE 1.0\"/>		
34	PIPE 1.0\"/>		
35	PIPE 1.0\"/>		
36	PIPE 1.0\"/>		
37	PIPE 1.0\"/>		
38	PIPE 1.0\"/>		
39	PIPE 1.0\"/>		
40	PIPE 1.0\"/>		
41	PIPE 1.0\"/>		
42	PIPE 1.0\"/>		
43	PIPE 1.0\"/>		
44	PIPE 1.0\"/>		
45	PIPE 1.0\"/>		
46	PIPE 1.0\"/>		
47	PIPE 1.0\"/>		
48	PIPE 1.0\"/>		
49	PIPE 1.0\"/>		
50	PIPE 1.0\"/>		
51	PIPE 1.0\"/>		
52	PIPE 1.0\"/>		
53	PIPE 1.0\"/>		
54	PIPE 1.0\"/>		
55	PIPE 1.0\"/>		
56	PIPE 1.0\"/>		
57	PIPE 1.0\"/>		
58	PIPE 1.0\"/>		
59	PIPE 1.0\"/>		
60	PIPE 1.0\"/>		
61	PIPE 1.0\"/>		
62	PIPE 1.0\"/>		
63	PIPE 1.0\"/>		
64	PIPE 1.0\"/>		
65	PIPE 1.0\"/>		
66	PIPE 1.0\"/>		
67	PIPE 1.0\"/>		
68	PIPE 1.0\"/>		
69	PIPE 1.0\"/>		
70	PIPE 1.0\"/>		
71	PIPE 1.0\"/>		
72	PIPE 1.0\"/>		
73	PIPE 1.0\"/>		
74	PIPE 1.0\"/>		
75	PIPE 1.0\"/>		
76	PIPE 1.0\"/>		
77	PIPE 1.0\"/>		
78	PIPE 1.0\"/>		
79	PIPE 1.0\"/>		
80	PIPE 1.0\"/>		
81	PIPE 1.0\"/>		
82	PIPE 1.0\"/>		
83	PIPE 1.0\"/>		
84	PIPE 1.0\"/>		
85	PIPE 1.0\"/>		
86	PIPE 1.0\"/>		
87	PIPE 1.0\"/>		
88	PIPE 1.0\"/>		
89	PIPE 1.0\"/>		
90	PIPE 1.0\"/>		
91	PIPE 1.0\"/>		
92	PIPE 1.0\"/>		
93	PIPE 1.0\"/>		
94	PIPE 1.0\"/>		
95	PIPE 1.0\"/>		
96	PIPE 1.0\"/>		
97	PIPE 1.0\"/>		
98	PIPE 1.0\"/>		
99	PIPE 1.0\"/>		
100	PIPE 1.0\"/>		

MASTER

CHECKED FOR DESIGN: _____
 BY: _____ DATE: _____
 CHECKED FOR SHOP: _____
 BY: _____ DATE: _____
 CHAED
 BASFUR PETROCHEMICAL PRODUCTS CO.
 KUMHO CHEMICALS, INC.
 SEOUL, KOREA
 中國石油化工有限公司
 CITIC CORPORATION
 25000 WITBY ABBOTSFLEET PLANT
 COLYPTAGEAS, SEAB
 TITLE: TK-1080
 DETAIL OF NOZZLE (1/2)
 FOR CONSTRUCTION
 APPROVED FOR CONSTRUCTION: _____
 DATE: _____
 SHEET NO. _____ OF _____
 JOB NO. _____
 PROJECT NO. _____
 1. FOR CONSTRUCTION: _____
 2. FOR CONSTRUCTION: _____
 3. FOR CONSTRUCTION: _____
 4. FOR CONSTRUCTION: _____
 5. FOR CONSTRUCTION: _____
 6. FOR CONSTRUCTION: _____
 7. FOR CONSTRUCTION: _____
 8. FOR CONSTRUCTION: _____
 9. FOR CONSTRUCTION: _____
 10. FOR CONSTRUCTION: _____
 11. FOR CONSTRUCTION: _____
 12. FOR CONSTRUCTION: _____
 13. FOR CONSTRUCTION: _____
 14. FOR CONSTRUCTION: _____
 15. FOR CONSTRUCTION: _____
 16. FOR CONSTRUCTION: _____
 17. FOR CONSTRUCTION: _____
 18. FOR CONSTRUCTION: _____
 19. FOR CONSTRUCTION: _____
 20. FOR CONSTRUCTION: _____
 21. FOR CONSTRUCTION: _____
 22. FOR CONSTRUCTION: _____
 23. FOR CONSTRUCTION: _____
 24. FOR CONSTRUCTION: _____
 25. FOR CONSTRUCTION: _____
 26. FOR CONSTRUCTION: _____
 27. FOR CONSTRUCTION: _____
 28. FOR CONSTRUCTION: _____
 29. FOR CONSTRUCTION: _____
 30. FOR CONSTRUCTION: _____
 31. FOR CONSTRUCTION: _____
 32. FOR CONSTRUCTION: _____
 33. FOR CONSTRUCTION: _____
 34. FOR CONSTRUCTION: _____
 35. FOR CONSTRUCTION: _____
 36. FOR CONSTRUCTION: _____
 37. FOR CONSTRUCTION: _____
 38. FOR CONSTRUCTION: _____
 39. FOR CONSTRUCTION: _____
 40. FOR CONSTRUCTION: _____
 41. FOR CONSTRUCTION: _____
 42. FOR CONSTRUCTION: _____
 43. FOR CONSTRUCTION: _____
 44. FOR CONSTRUCTION: _____
 45. FOR CONSTRUCTION: _____
 46. FOR CONSTRUCTION: _____
 47. FOR CONSTRUCTION: _____
 48. FOR CONSTRUCTION: _____
 49. FOR CONSTRUCTION: _____
 50. FOR CONSTRUCTION: _____
 51. FOR CONSTRUCTION: _____
 52. FOR CONSTRUCTION: _____
 53. FOR CONSTRUCTION: _____
 54. FOR CONSTRUCTION: _____
 55. FOR CONSTRUCTION: _____
 56. FOR CONSTRUCTION: _____
 57. FOR CONSTRUCTION: _____
 58. FOR CONSTRUCTION: _____
 59. FOR CONSTRUCTION: _____
 60. FOR CONSTRUCTION: _____
 61. FOR CONSTRUCTION: _____
 62. FOR CONSTRUCTION: _____
 63. FOR CONSTRUCTION: _____
 64. FOR CONSTRUCTION: _____
 65. FOR CONSTRUCTION: _____
 66. FOR CONSTRUCTION: _____
 67. FOR CONSTRUCTION: _____
 68. FOR CONSTRUCTION: _____
 69. FOR CONSTRUCTION: _____
 70. FOR CONSTRUCTION: _____
 71. FOR CONSTRUCTION: _____
 72. FOR CONSTRUCTION: _____
 73. FOR CONSTRUCTION: _____
 74. FOR CONSTRUCTION: _____
 75. FOR CONSTRUCTION: _____
 76. FOR CONSTRUCTION: _____
 77. FOR CONSTRUCTION: _____
 78. FOR CONSTRUCTION: _____
 79. FOR CONSTRUCTION: _____
 80. FOR CONSTRUCTION: _____
 81. FOR CONSTRUCTION: _____
 82. FOR CONSTRUCTION: _____
 83. FOR CONSTRUCTION: _____
 84. FOR CONSTRUCTION: _____
 85. FOR CONSTRUCTION: _____
 86. FOR CONSTRUCTION: _____
 87. FOR CONSTRUCTION: _____
 88. FOR CONSTRUCTION: _____
 89. FOR CONSTRUCTION: _____
 90. FOR CONSTRUCTION: _____
 91. FOR CONSTRUCTION: _____
 92. FOR CONSTRUCTION: _____
 93. FOR CONSTRUCTION: _____
 94. FOR CONSTRUCTION: _____
 95. FOR CONSTRUCTION: _____
 96. FOR CONSTRUCTION: _____
 97. FOR CONSTRUCTION: _____
 98. FOR CONSTRUCTION: _____
 99. FOR CONSTRUCTION: _____
 100. FOR CONSTRUCTION: _____

صفحه:

تامین، ساخت، نصب و راه اندازی یک عدد مخزن (TK-1080) در واحد ۱۰۰



شرکت تولیدات پتروشیمی قائد
بصیر (سهامی عام)

شماره قرارداد:

DETAIL "A"

DETAIL OF MANHOLE

DETAIL "B"

BILL OF MATERIAL

NO.	DESCRIPTION	MAT'L	QTY	REMARKS
MANHOLE NOZZLE				
1	PLATE 61 X 50 X 3/16 SS	A-307-C	1	
2	PLATE 61 X 50 X 3/16 SS	A-307-C	1	
3	PLATE 61 X 50 X 3/16 SS	A-307-C	1	
4	PLATE 61 X 50 X 3/16 SS	A-307-C	1	
5	PLATE 61 X 50 X 3/16 SS	A-307-C	1	
6	GASKET 1/4" X 1/4" X 1/4" SS	A-307-C	1	
7	BOLT 3/4" X 3/4" SS	A-307-C	1	
MANHOLE NOZZLE				
1	PLATE 61 X 50 X 3/16 SS	A-307-C	1	
2	PLATE 61 X 50 X 3/16 SS	A-307-C	1	
3	PLATE 61 X 50 X 3/16 SS	A-307-C	1	
4	PLATE 61 X 50 X 3/16 SS	A-307-C	1	
5	PLATE 61 X 50 X 3/16 SS	A-307-C	1	
6	GASKET 1/4" X 1/4" X 1/4" SS	A-307-C	1	
7	BOLT 3/4" X 3/4" SS	A-307-C	1	

MASTER

DESIGNED FOR REVIEW: _____ DATE: _____
 CHECKED FOR ISSUE: _____ DATE: _____

CHAED
 BASFUR PETROCHEMICAL PRODUCTS CO.

KUMHO CHEMICALS, INC.
 SEOUL, KOREA

中國三友化學有限公司
 CTCI CORPORATION

3500 WEPY ABERCROMBIE PLANT
 GUYANAN, IRAN

TITLE: TK-1080
 DETAIL OF NOZZLE (2/2)

FOR CONSTRUCTION

NO.	REV.	DESCRIPTION	BY	CHK.	DATE
1		FOR CONSTRUCTION	CH	CH	09/01/00

1. FOR CONSTRUCTION BY: CH DATE: 09/01/00
 REV: 1. DESCRIPTION: BY: CH CHK: CH DATE: 09/01/00

CD-1001 CD-100-ED-CL-003
 CTCI 0624812 KCCN-TX1000-004

صفحه:

تامین، ساخت، نصب و راه اندازی یک عدد مخزن (TK-1080) در واحد ۱۰۰



شرکت تولیدات پتروشیمی قائد
بصیر (سهامی عام)

شماره قرارداد: -----

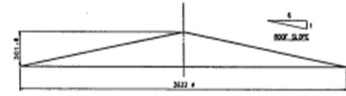

ELEVATION
(ALL DIMENSIONS ARE BASE ON INNER STEEL FACE)

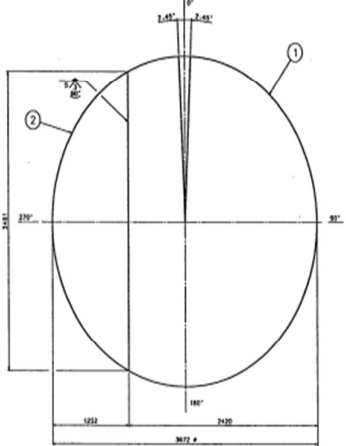

ARRANGEMENT OF ROOF PLATE

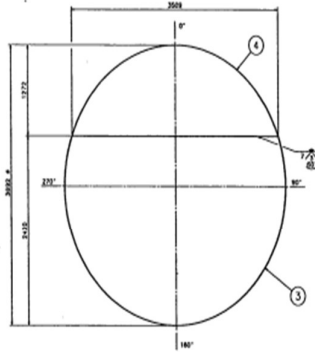

ARRANGEMENT OF BOTTOM PLATE

BILL OF MATERIAL			
NO.	DESCRIPTION	UNIT	QTY
1	PLATE 71 X 200 X 3	KG	1
2	PLATE 51 X 200 X 3	KG	1
3	PLATE 51 X 200 X 3	KG	1
4	PLATE 51 X 200 X 3	KG	1

MASTER

CHECKED FOR DESIGN BY: _____ DATE: _____

CHECKED FOR ORDER BY: _____ DATE: _____

CHAED
BAJOUR PETROCHEMICAL PRODUCTS CO.

KUMHO CHEMICALS, INC.
SEOUL, KOREA

中興化學股份有限公司
CTCI CORPORATION

ISLAND WPTV AIR/SEA PLANT
GOLDFISGAR, IRAN

TITLE: TK-1080
DETAIL OF ROOF & BTM. PLATE

FOR CONSTRUCTION

NO.	DESCRIPTION	QTY	UNIT	DATE	APPROVED
1	FOR CONSTRUCTION	1	KG	20/10/13	[Signature]

شماره قرارداد:

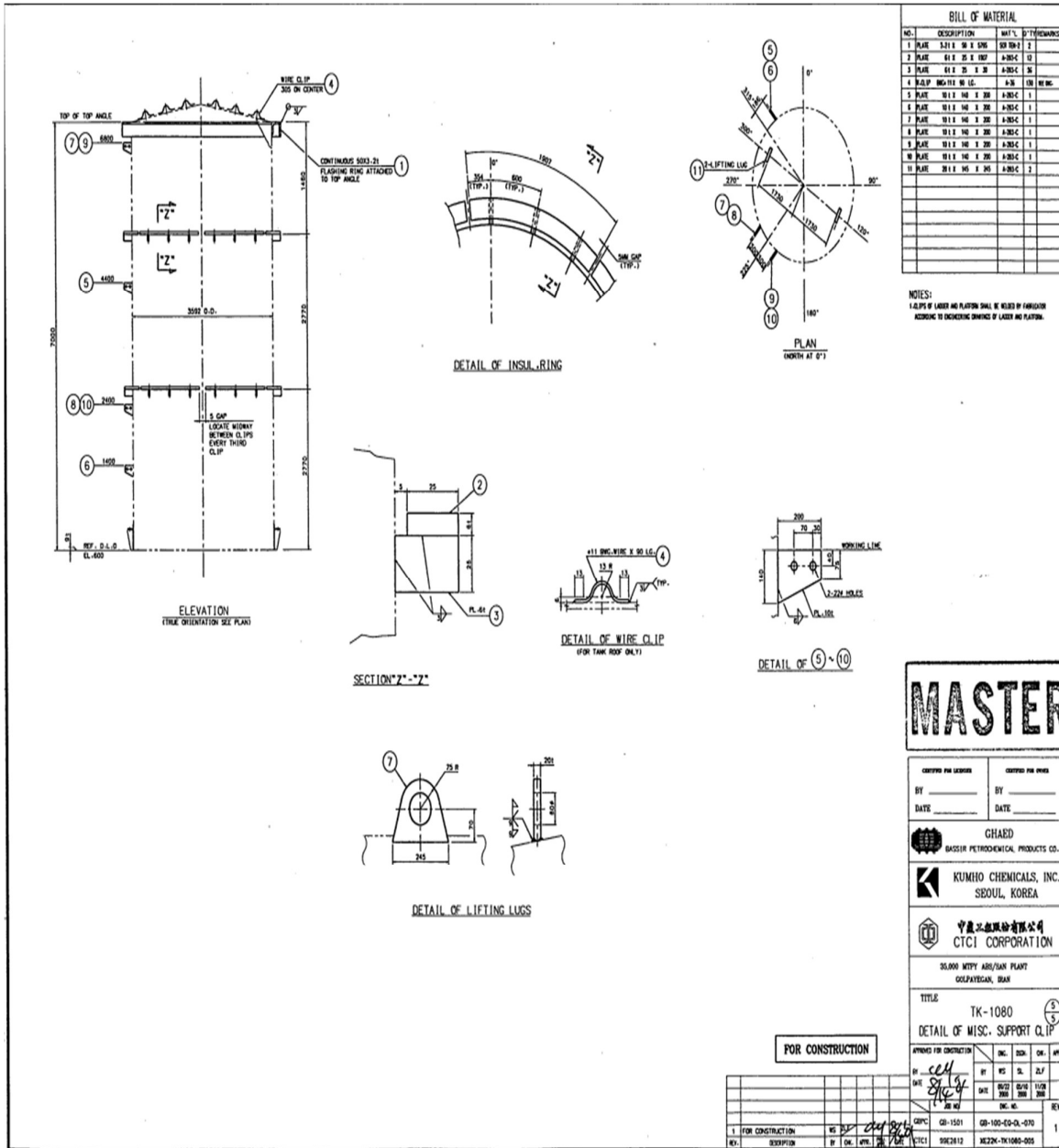

شماره قرارداد:

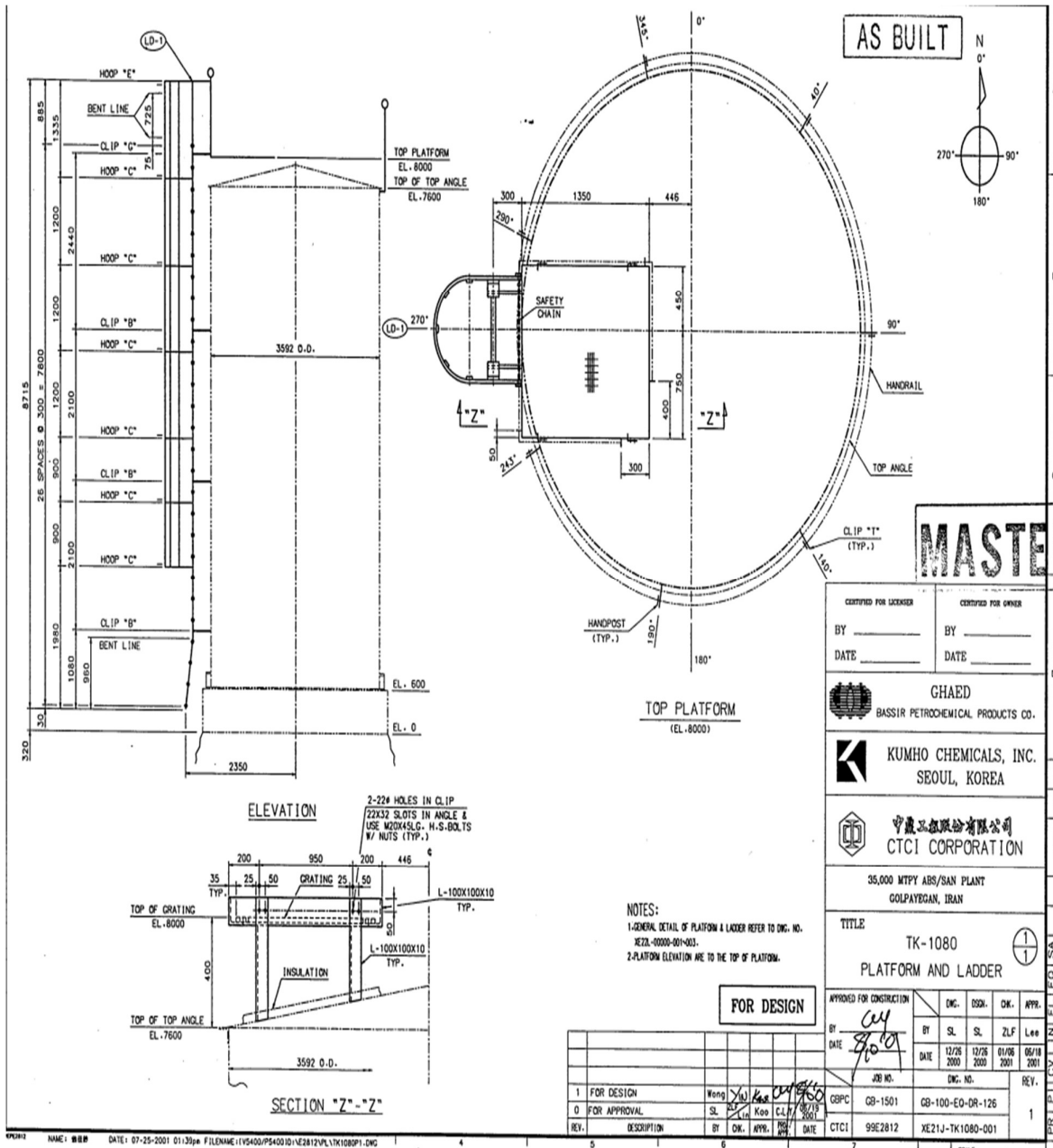

شماره قرارداد:

VESSEL SKETCH

Vessel No. TK-1080 Comb. With _____
Name FRESH DMF TANK

Contents: DMF Lethal Service: (Yes/No) _____
Oper. Temp.: AMB °F °C
Max. Temp.: _____ °F °C
Oper. Press.: ATM Or Man.Hg.Abs. psig Bar G
Max. Oper. Press.: _____ Or _____ psig Bar G
Corrosion Allow.: Shell Note 5 Decks _____ in mm

Des. Temp.: 185 °F °C
Des. Press.: ATM Vac. _____ psig Bar G

Head: _____
Code: API-ASME _____ ASME _____ Other _____
Stress Relieved: Yes _____ Code _____
Radiographed: Yes _____ Code _____

Mat'l: Shell CS Liner _____ Thk. _____ in mm
Deck Mat'l: C Stl. Alloy _____
Insulation: Conserv'n _____ Protect'n v _____ None _____

Nozzles: Series _____ Cplgs: Rating _____

Item No.	Client's Des.	No. Req'd	Size In/ftmm	Service & Symbol
1		2	20	Manhole
2		1	2-1/2	Air Foam
3		1		Handhole
4		1	4	Vapor Outlet To Vent
5		1	1-1/2	Feed From P-1090
6		1	1	Feed From P-1095
7				Feed From _____
8				Feed From _____
9				To (Reboiler)(Reb. Pump)
10				From Reboiler
11				Equalizing Line With _____
12		1	4	DMF Bottom Outlet To Liquid Outlet To P-1080
13				Liquid Outlet To _____
14				Return From _____
15				Drawoff To _____
16				Return From _____
17				Drawoff To _____
18				Return From _____
19				Reflux Drawoff To _____
20				Reflux In, From _____
21				Reflux Drawoff To _____
22		1	3	Process Steam Steam Out (SO) Drain
23				Sample Conn. (S), Cooler (SC)
24				Safety Valve (PSV)
25				Safety Valve (PVSU)/VSV
26		1	2	Utility Connection
27				Pressure Indicator (PI)
28				Pressure Controller (P _____ C)
29				Pressure Tap (PT)
30		1	1-1/2	Temperature Indicator (TI)
31				Temperature Controller (T _____ C)
32				Temperature Recorder (TR)
33				Temperature Well (TW)
34		1	1-1/2	Temperature Gauge
35				Gauge Glass (LG)
36				External Level
37				Internal Level
38				Level Alarm (LA)
39		1	4	Level Transm't

Notes:

- Show Operating Liquid Levels And Location Of All Critical Connections.
- Show Desired Tangent Line To Grade Dimension (Min. Or Max.) And Specify Skirt "To Suit" If Necessary.
- All Pressure Are Gauge Unless Otherwise Specified.
- Sp. Gr. Of Liquid At Operating Temperature : 0.95
- Shell & Roof = 1.5 mm , Bottom = 3 mm.

Page 2 of 2

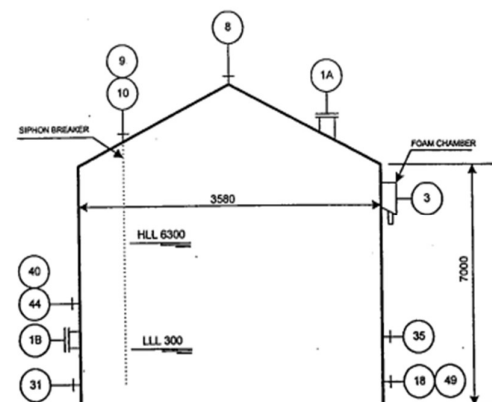

中興工程股份有限公司
CTCI CORPORATION

FOR
GHAED BASSIR PETROCHEMICAL PRODUCT Co.
35,000 MTPY ABS/SAN PLANT

TITLE
TK-1080
FRESH DMF TANK

C	UPDATING	CHY	HFC	KTC	28/1/04
B	FOR DESIGN	MCC	JNC	KTC	06/09/00
A	FOR APPROVAL	CMY	JNC	KTC	04/18/00
REV.	DESCRIPTION	BY	CHK	APPR	DATE

GBPC	GB-1501	GB-100-PR-DT-236	REV.
CTCI	99E2812	XC32A-TK1080-001	C

FILE: C:\WORK\E2812\TK1080.dwg

صفحه:	تامین، ساخت، نصب و راه اندازی یک عدد مخزن (TK-1080) در واحد ۱۰۰	 شرکت تولیدات پتروشیمی قائد بصیر (سهامی عام)
شماره قرارداد: -----		

8.2.2 Paint: See Table 1

Table 1 Steel Surface Painting Materials

Code No.	Type	Temp. Range (°C)	Surface Prep. (SSPC)	D.F.T. (Min.) Microns/Coat
P1	Polyamide Cured Epoxy Resin Zinc Rich Primer	Up to 100	SP-10	50
P2	Inorganic Zinc Primer	Up to 400	SP-10	75
P3	Polyamide Cured Epoxy Resin and Micaceous Iron Oxide Intermediate Paint	Up to 100	SP-10	75
P4	Vinyl Butyral Wash Primer	Up to 100	SP-1	15
P5	Silicone Resin Primer For Heat Resist. 400°C	Up to 400	SP-10	35
F1	Polyamide Cured Epoxy Resin Finish	Up to 100	—	50
F2	Silicone Resin Finish For Heat Resist. 200°C	Up to 200	—	20
F3	Silicone Resin Finish For Heat Resist. 400°C	Up to 400	—	20
F4	Polyamide Cured Epoxy Resin and Coal Tar Paint	Up to 100	—	250

中興工程股份有限公司 2011年10月10日 10:00:00 10/10/2011 10:00:00 10/10/2011 10:00:00

 中興工程股份有限公司 CTCI CORPORATION	SPECIFICATION FOR PAINTING	2812-XL10A-002	
		10 OF 23	DATE REV. C



صفحه:	تامین، ساخت، نصب و راه اندازی یک عدد مخزن (TK-1080) در واحد ۱۰۰	 شرکت تولیدات پتروشیمی قائد بصیر (سهامی عام)
شماره قرارداد: -----		

TABLE 2 MATERIAL PROPERTIES FOR ROCK WOOL			
Rock Wool	Pipe Cover	Block or Board	Blanket
Conform St'd (ASTM)	C547, type I	C612, type II	C552, type IV
Buck Density, kg/m ³ , min.	110	96	96
Water Vapor Sorption% by Weight, max.	5	5	5
Service Temp. (°C)	Up to 454	Up to 454	Up to 454
Flame Spread, max.	25	25	25
Smoke Developed, max.	50	50	50
Apparent Thermal Conductivity, kcal/m-h-°C, max.			
a.) at 93°C mean temp.	0.039	0.039	0.039
b.) at 149°C mean temp.	0.050	0.050	0.050
c.) at 204°C mean temp.	0.063	0.063	0.063
Application Thickness (mm)	Table 3	Table 3	Table 3

 中鼎工程股份有限公司 CTCI CORPORATION	SPECIFICATION FOR THERMAL INSULATION	2812-XL10A-001 <hr/> 7 OF 29
		DATE <hr/> REV.

شماره قرارداد: -----

 TABLE 3
 INSULATION THICKNESS TABLE

Item	Heat Conservation (Type of H,J,E,and T)							Personnel Protection (O)		Cold Insulation (C)					
	Oper. Temp. (°C)	Up to 100	100 to 150	151 to 200	201 to 250	251 to 300	301 to 350	351 to 400	Up to 250	Over to 250	25 To 0	-1 to -5	-6 to -10	-11 to -15	-16 to -20
1/2~1-1/2		25	30	40	50	50	50	65	25	50	25	25	30	30	40
2~2-1/2		30	40	40	50	65	65	65	30	65	25	25	30	30	40
3		30	40	50	50	65	65	65	30	65	25	25	30	30	40
4		30	40	50	65	65	65	75	30	65	25	25	30	40	40
5~6		40	50	50	65	65	75	75	40	65	25	30	30	40	40
8		40	50	65	65	75	75	100	40	75	25	30	30	40	40
10		40	50	65	65	75	75	100	40	75	25	30	30	40	40
12~24		40	50	65	75	75	100	100	40	75	25	30	30	40	40
Over 24		40	50	65	75	75	100	125	40	75	25	30	30	40	40

NOTE:

- Multiple layers shall be provided for thickness above 75 MM, that are 100 MM = 50 + 50, 125 MM = 50 + 75,
- Freeze protection (type of F and W) shall be insulated with rock wool covering of 40 MM for piping.

شماره قرارداد: -----

Insulation system	Outside Diameters	Insulation		Aux. Insul. Fillers	Metal Jacketing	Fastening and Fixing	
		Material	Type			For Insulation	For Jacketing
3. Equipment shell	Over 24"	Rock wool	Block or blanket	Rock wool loose filler (if required)	Flat aluminum except for the vertical shell shall be corrugated, 0.5 MM thk.	S.S. 13 MM wide, band/buckles on 300 MM centers	S.S. 19 MM wide, band/buckles on 450 MM center & self-tapping screws on 150 MM center
4. Heads except bottom heads without skirt	All	Ditto	Ditto	Ditto	Flat aluminum sheet/rolls, 0.5 MM thk.	Metal wires	Self-tapping screws on 150 MM centers along the lap
5. Bottom heads within skirt	All	Ditto	Ditto	Ditto	Finish cement, 13 MM thick	Metal wires & galv. wire mesh	Not required
6. Irregular surface	All	Ditto	Ditto	Ditto	Flat aluminum sheet/rolls, 0.5 MM thk.	Metal wires	Self-tapping screws



中石油集团工程技术有限公司
CITIC CORPORATION

THERMAL INSULATION

SPECIFICATION
FOR

12 OF 29

2812-XL10A-001

DATE

REV. C

صفحه:	تأمین، ساخت، نصب و راه اندازی یک عدد مخزن (TK-1080) در واحد ۱۰۰	 شرکت تولیدات پتروشیمی قائد بصیر (سهامی عام)
شماره قرارداد: -----		

پیوست ۲: فرم واحد HSE در خصوص شروع به کار پیمانکاران

		فرم درخواست مجوز شروع به کار پیمانکاران		شماره سند: SA/PC/0117/01	
اطلاعات کلی	نام و نام خانوادگی:	واحد / قسمت:	نام واحد HSE واحد:		
	نام پیمانکار:	نوع قرارداد:	مخاطب واحد HSE پیمانکار:		
	محل انجام کار:	تاریخ:	محل انجام کار:		
شرح کار:					
اطفاء درخواست کننده:		اطفاء مدیر واحد:		اطفاء مدیر مجتمع:	
تاریخ:		تاریخ:		تاریخ:	
اطلاعات نظارت پیمانکاران					
نام و نام خانوادگی:		نظاره شناسنامه:		نظاره شناسنامه:	
تاریخ:		تاریخ:		تاریخ:	
نام و نام خانوادگی پیمانکاران:					
اطفاء:					
تاریخ:					
HSE	<input type="checkbox"/> اصول کار کار به افراد داده شد. <input type="checkbox"/> دستورالعمل های کار بر مبنای اصول ارائه شد. <input type="checkbox"/> تجهیزات و وسایل کنترل شناسایی. <input type="checkbox"/> افراد از لحاظ پزشکی کنترل شدند. افرادی که اجازه کار بر ندارند. <input type="checkbox"/> رستگاه های ایمنی و بهداشتی زیست محیطی ارزیابی شد. سایر موارد:				
	<input type="checkbox"/> ورود از نظر واحد HSE به موقع است. <input type="checkbox"/> ایمن به پرسنل ایمنی تدارک. <input type="checkbox"/> ورود مستقیم نظارت صورت زیر می باشد.				
اطفاء واحد HSE:		تاریخ:			
تاریخ	نظریه واحد: انتظارات:				

تاریخ: ۱- واحد HSE ۲- واحد انتظارات ۳- درخواست کننده

صفحه:	تامین، ساخت، نصب و راه اندازی یک عدد مخزن (TK-1080) در واحد ۱۰۰	 شرکت تولیدات پتروشیمی قاند بصیر (سهامی عام)
شماره قرارداد: -----		

پیوست ۳

« برنامه زمانبندی پروژه »

برنامه زمان بندی پروژه باید با جزئیات کامل ارائه شود:

شرح فعالیت ها	مدت زمان	تاریخ شروع	تاریخ خاتمه	۱۵	۱۵	۱۵	۱۵	۱۵

صفحه:	تامین، ساخت، نصب و راه اندازی یک عدد مخزن (TK-1080) در واحد ۱۰۰	 شرکت تولیدات پتروشیمی قائد بصیر (سهامی عام)
شماره قرارداد: -----		

پیوست چهارم: مراحل پرداخت

مراحل پرداخت پروژه تامین، ساخت، نصب و راه اندازی یک عدد مخزن (TK-1080) در واحد ۱۰۰			
ردیف	نام مرحله قرارداد	درصد پیشرفت پروژه	درصد پرداخت
۱	پیش پرداخت	%	%
		%	%
۲	مرحله ۱	%	%
۳	مرحله ۲	%	%
۴	مرحله ۳	%	%
۵	...	%	%
۶	...	%	%
لازم است مراحل پرداخت و تعداد آن و درصد پیشرفت پروژه طی این فرم توسط مناقصه گر تکمیل گردد.			

صفحه:	تامین، ساخت، نصب و راه اندازی یک عدد مخزن (TK-1080) در واحد ۱۰۰	 شرکت تولیدات پتروشیمی قائد بصیر (سهامی عام)
شماره قرارداد: -----		

پیوست پنج: جدول TBE

جدول مقایسه فنی برای پروژه تامین، ساخت، نصب و راه اندازی یک عدد مخزن (TK-1080) در واحد ۱۰۰					
ردیف	موارد	زیر مجموعه	معیار	حداکثر امتیاز دریافتی	
۱	رزومه	سابقه و سال تاسیس	بیش از ۱۵ سال	۱۰	سوابق (۵۰ امتیاز)
			از ۱۰ تا ۱۵ سال	۵	
			از ۵ تا ۱۰ سال	۳	
			کمتر از ۵ سال	۱	
	بومی بودن پیمانکار	بررسی اسناد و موارد مربوطه	تا ۱۰۰ کیلومتر	۱۰	
			از ۱۰۰ تا ۲۰۰ کیلومتر	۵	
			بیشتر از ۲۰۰ کیلومتر	۰	
			بیش از ۱۰ پروژه مشابه	۱۰	
	سابقه انجام پروژه های مشابه	کیفی (براساس بازدید کارشناسان فنی کارفرما)	از ۵ تا ۱۰ پروژه مشابه	۵	
			کمتر از ۵ پروژه مشابه	۱	
عالی			۲۰		
خیلی خوب			۱۵		
زمان بندی (۱۰ امتیاز)	زمان بندی انجام پروژه	ارائه برنامه زمان بندی و مدت زمان پیشنهادی جهت اجرای پروژه (MSP)	خوب	۱۰	
			متوسط	۵	
			ضعیف	۰	
			کمتر از ۲ ماه	۱۰	
توان مالی (۵ امتیاز)	بررسی اسناد مالی	۵ برابر موجودی مشهود بیشتر از اعتبار پروژه یا ۷۰ برابر رقم مالیاتی سالیانه بزرگتر از اعتبار پروژه باشد یا ارائه ضمانت نامه های بانکی یک سال گذشته در پروژه ها	از ۲ تا ۳ ماه	۵	
			بیشتر از ۳ ماه	۰	
			مورد تایید می باشد	۵	
			مورد تایید نمی باشد	۰	
مشخصات فنی (۲۰ امتیاز)	تجهیزات	طبق نشریه ۴۴۶ سازمان مدیریت و برنامه ریزی کشور	تطابق	۱۰	
			عدم تطابق	۰	
			شامل پنج گروه تعریف شده	۱۰	
			شامل چهار گروه تعریف شده	۸	
			شامل سه گروه تعریف شده	۶	
کیفیت انجام پروژه (۱۵ امتیاز)	تعداد نیروی انسانی متخصص و کفایت کادر فنی و عناصر کلیدی از نظر دانش و تجربه	از طریق اسناد بیمه کارکنان و مدارک افراد مربوطه	شامل دو گروه تعریف شده	۴	
			شامل یک گروه تعریف شده	۲	
			بیشتر از ۴۰ نفر	۹	
			از ۳۰ تا ۴۰ نفر	۶	
	گواهی حسن انجام کار	بررسی اسناد و مدارک پروژه های اجرا شده در گذشته	از ۲۰ تا ۳۰ نفر	۳	
			کمتر از ۱۰ نفر	۱	
گواهی حسن انجام کار	گواهی حسن انجام کار	بررسی اسناد و مدارک پروژه های اجرا شده در گذشته	بیش از ۱۰ گواهی حسن انجام کار	۶	
			از ۵ تا ۱۰ گواهی حسن انجام کار	۴	
			کمتر از ۵ گواهی حسن انجام کار	۲	
معیار پذیرش اخذ نمره ۶۰					